

# 02

## 産業用ラック

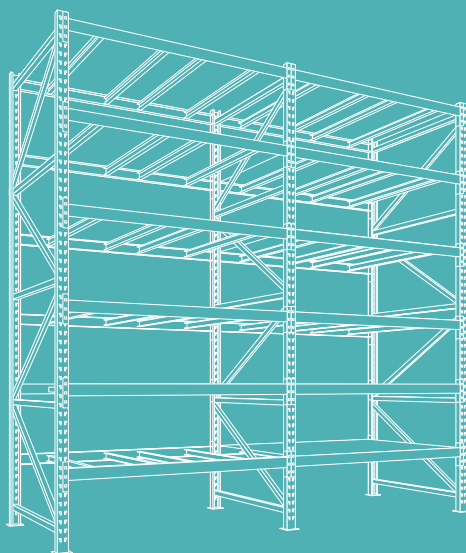

パレットラック

電動パレットラック

バーラック

プッシュバックラック

ドライブインラック

ケースフローラック

積層棚・形鋼棚

# パレットラック

最大積載質量(等分布载荷)

- 1500kg/段 (4500kg/台)
- 3000kg/段 (8000kg/台)
- 3000kg/段 (12000kg/台)

- 棚一段当たり最大3トンもの重量物に耐える強靱な剛性を発揮します。
- フレームは、溶接一体構造になっており強固な設計に基づき製作しています。ねじれにも強い安心設計です。
- ガイドレール・ドラムサポート・支柱ガード等豊富なオプションをご用意しています。
- フレームは、高さ6000まで標準対応しており、高空間の利用に最適です。

○フレームは工場製作のため施工性が高く、施工現場での時間短縮が図れます。

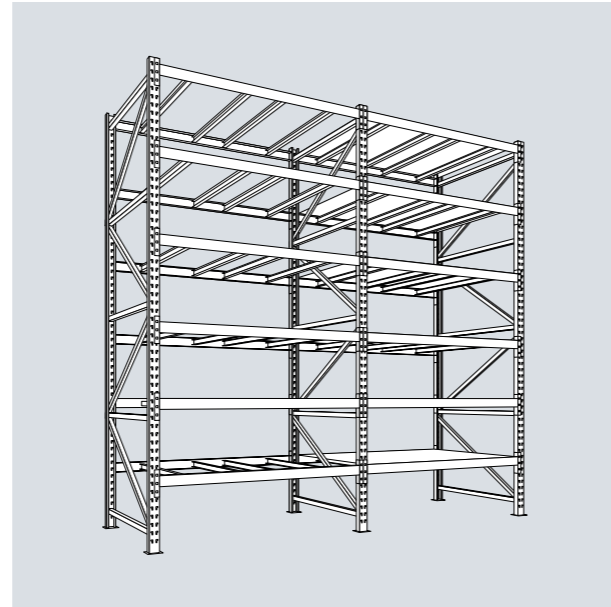

標準色  
K1色

## 重量棚パーツ

### フレーム(支柱)

断面は、C型に形成され耐荷重により軽量用、中軽量用、重量用があります。支柱にフック孔を100m/m間隔で設けているため、棚梁の位置は自由に調節できます。また、増連の場合は1本のフレームで左右に棚梁を取付けてきて経済的です。

フレーム形状

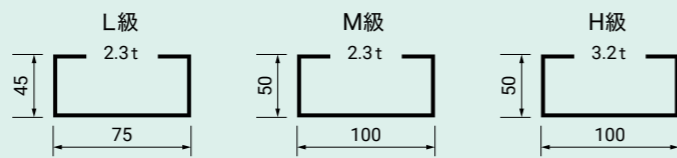

■ 荷重表

|              | L級       | M級       | H級       |
|--------------|----------|----------|----------|
| 一段当たり積載荷重    | 1500kg/段 | 3000kg/段 | 3000kg/段 |
| 一間口当たり積載可能荷重 | 4500kg   | 8000kg   | 12000kg  |

(支柱サイズはご要望に応じてH=6000、P=1500まで製作可能です。)

### パレット用ビーム

重量ラック用ビームにはパレット用ビームとスチール棚用ビームの2種類があります。

(間口寸法はご要望に応じて製作可能です。)

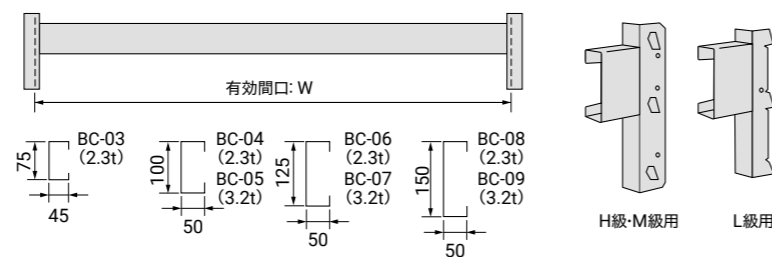

■ 荷重表

| 品番    | 間口(W)  |        |        |        |        |        |
|-------|--------|--------|--------|--------|--------|--------|
|       | 1500   | 1800   | 2100   | 2400   | 2700   | 3000   |
| BC-03 | 1520kg | 1100kg | 810kg  | 620kg  | 480kg  | 390kg  |
| BC-04 | 2470kg | 2060kg | 1760kg | 1350kg | 1070kg | 860kg  |
| BC-05 |        | 2720kg | 2320kg | 1770kg | 1400kg | 1130kg |
| BC-06 |        | 2790kg | 2400kg | 2090kg | 1810kg | 1460kg |
| BC-07 |        |        | 3180kg | 2780kg | 2390kg | 1940kg |
| BC-08 |        |        | 3060kg | 2690kg | 2380kg | 2150kg |
| BC-09 |        |        |        |        | 3190kg | 2870kg |

## スチール棚用ビーム(ボックス型)

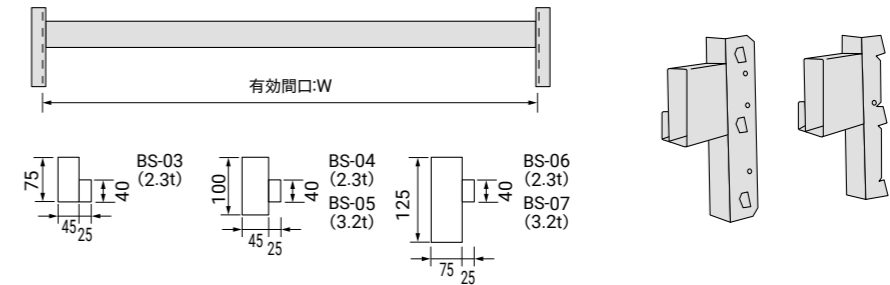

■ 荷重表

| 品番    | 間口(W)  |        |        |        |        |        |
|-------|--------|--------|--------|--------|--------|--------|
|       | 1500   | 1800   | 2100   | 2400   | 2700   | 3000   |
| BS-03 | 1550kg | 1300kg | 1000kg | 700kg  | 550kg  | 450kg  |
| BS-04 | 2500kg | 2100kg | 1800kg | 1500kg | 1200kg | 1000kg |
| BS-05 |        | 2800kg | 2400kg | 2000kg | 1650kg | 1300kg |
| BS-06 |        |        | 3200kg | 2850kg | 2500kg | 2200kg |
| BS-07 |        |        |        |        | 3400kg | 3000kg |

## スチール棚板

### ◆ 軽量用棚板

ダンボール箱などを載せる場合に棚をスノコ状に使用します。

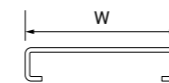

### ◆ 重量用棚板

小物を保管する場合に棚全体に敷きつめて使用します。

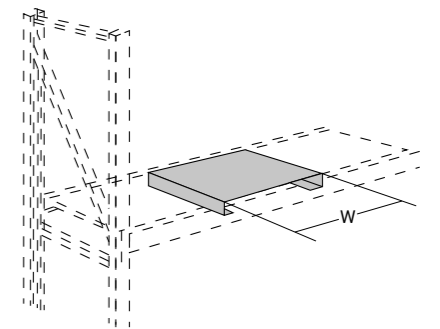
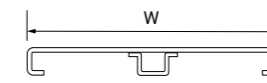

## デッキチャンネル

### ◆ パレット用デッキチャンネル

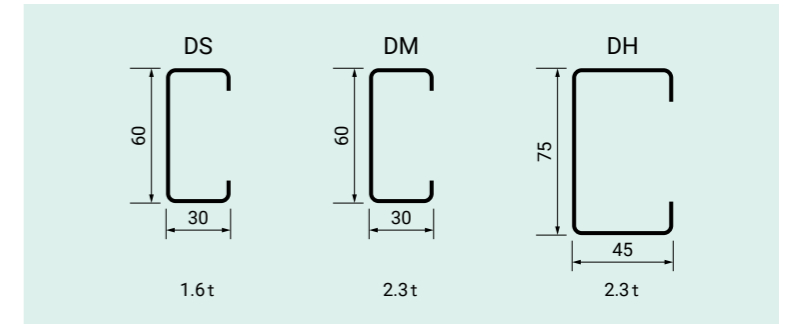

■ 荷重表

| 品番    | 奥行(D) | 耐荷重   | 品番    | 奥行(D) | 耐荷重    | 品番    | 奥行(D) | 耐荷重    |
|-------|-------|-------|-------|-------|--------|-------|-------|--------|
| DS-20 | 600   | 750kg | DM-20 | 600   | 1050kg | DH-20 | 600   | 1800kg |
| DS-25 | 750   | 600kg | DM-25 | 750   | 800kg  | DH-25 | 750   | 1550kg |
| DS-30 | 900   | 500kg | DM-30 | 900   | 700kg  | DH-30 | 900   | 1300kg |
| DS-35 | 1050  | 450kg | DM-35 | 1050  | 600kg  | DH-35 | 1050  | 1100kg |
| DS-40 | 1200  | 375kg | DM-40 | 1200  | 505kg  | DH-40 | 1200  | 900kg  |

オプション

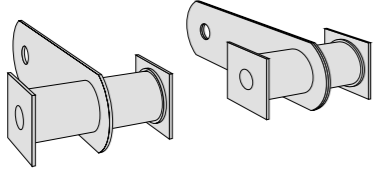
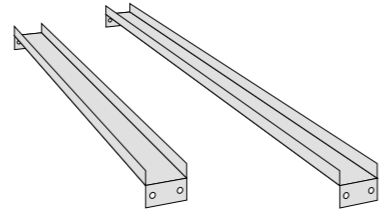
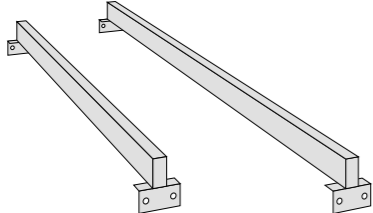
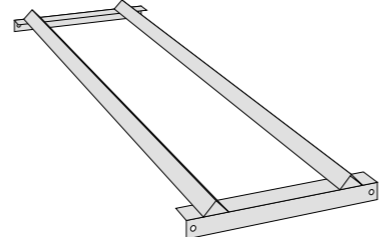
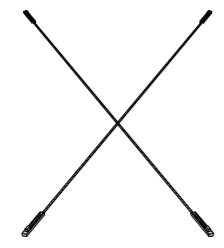
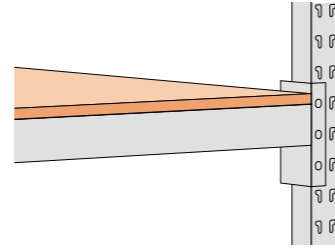
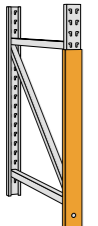
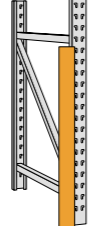
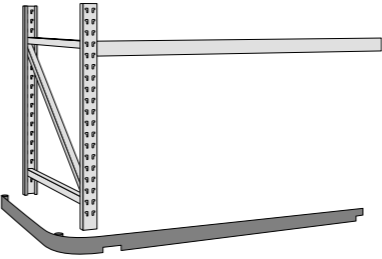
|  |  |   |
|--|--|---|
| <p><b>フレームツナギ</b></p> <p>背中合わせに並んだパレットラックの間を定間隔に保つとともに、非常時の前後転倒の防止にも有効です。</p>                   | <p><b>スキッドチャンネル</b></p> <p>ビームに直接置くには不安定なもの、たとえば足のついたバスケットなどを載せる時に使います。</p>  |   |
| <p><b>フォークスペーサー</b></p> <p>大きなダイスのように、パレットに載せられないものの下に使用します。リフトのフォークが抜き差しできるようにするための部品です。</p>  | <p><b>ドラムサポート</b></p> <p>ビームに置かれたドラム缶や樽など一円形の積荷が転がらないように支える場合に使用します。</p>    |   |
| <p><b>ブレース</b></p> <p>間口方向のブレを防止するために使用します。</p>   | <p><b>ボード棚<br/>かぶせ鉄板</b></p>   |   |
| <p><b>フレームガード</b></p> <p>サイドフレームとフォークリフトの接触を防止します。</p>                                        | <p><b>ガードポール</b></p> <p>サイドフレームのコーナー部とフォークリフトとの接触を防止します。</p>                | <p><b>ガイドレール</b></p> <p>フォークリフトの走行をガイドするために使います。</p>  |

品番説明 **PL M 20 - 45 25 11 - 2 R** 型式:R=連結、無記号=単体

ビーム段数:2=2段、3=3段  
 奥行(D):09=900、10=1000、11=1100、12=1200  
 間口(W):25=2500、27=2700  
 高さ(H):24=2400、30=3000、36=3600、42=4200  
 段荷重:10=1000kg/段、15=1500kg/段、20=2000kg/段、25=2500kg/段、30=3000kg/段  
 パレットラック フレーム形状:L=L級(75×45)、M=M級(100×50)、H=H級(100×50) ※H・W・Dは呼寸です。

1000kg/段

高さ(H) / 2400

| ビーム段数 | 奥行(D) |    | 間口(W)           |         |                 |         |
|-------|-------|----|-----------------|---------|-----------------|---------|
|       |       |    | 有効2500          | 有効2700  |                 |         |
| 2段    | 900   | 単体 | PLL10-242509-2  | ¥61,640 | PLL10-242709-2  | ¥62,970 |
|       |       | 増連 | PLL10-242509-2R | ¥47,910 | PLL10-242709-2R | ¥49,250 |
|       | 1000  | 単体 | PLL10-242510-2  | ¥62,550 | PLL10-242710-2  | ¥63,880 |
|       |       | 増連 | PLL10-242510-2R | ¥48,610 | PLL10-242710-2R | ¥49,940 |
|       | 1100  | 単体 | PLL10-242511-2  | ¥63,040 | PLL10-242711-2  | ¥64,370 |
|       |       | 増連 | PLL10-242511-2R | ¥49,100 | PLL10-242711-2R | ¥50,430 |
|       | 1200  | 単体 | PLL10-242512-2  | ¥63,520 | PLL10-242712-2  | ¥64,850 |
|       |       | 増連 | PLL10-242512-2R | ¥49,460 | PLL10-242712-2R | ¥50,790 |

高さ(H) / 3000

| ビーム段数 | 奥行(D) |    | 間口(W)           |         |                 |         |
|-------|-------|----|-----------------|---------|-----------------|---------|
|       |       |    | 有効2500          | 有効2700  |                 |         |
| 3段    | 900   | 単体 | PLL10-302509-3  | ¥84,370 | PLL10-302709-3  | ¥86,370 |
|       |       | 増連 | PLL10-302509-3R | ¥67,820 | PLL10-302709-3R | ¥69,820 |
|       | 1000  | 単体 | PLL10-302510-3  | ¥85,340 | PLL10-302710-3  | ¥87,340 |
|       |       | 増連 | PLL10-302510-3R | ¥68,670 | PLL10-302710-3R | ¥70,670 |
|       | 1100  | 単体 | PLL10-302511-3  | ¥86,190 | PLL10-302711-3  | ¥88,190 |
|       |       | 増連 | PLL10-302511-3R | ¥69,460 | PLL10-302711-3R | ¥71,460 |
|       | 1200  | 単体 | PLL10-302512-3  | ¥86,730 | PLL10-302712-3  | ¥88,730 |
|       |       | 増連 | PLL10-302512-3R | ¥69,910 | PLL10-302712-3R | ¥71,910 |

高さ(H) / 3600

| ビーム段数 | 奥行(D) |    | 間口(W)           |         |                 |         |
|-------|-------|----|-----------------|---------|-----------------|---------|
|       |       |    | 有効2500          | 有効2700  |                 |         |
| 3段    | 900   | 単体 | PLL10-362509-3  | ¥90,610 | PLL10-362709-3  | ¥92,610 |
|       |       | 増連 | PLL10-362509-3R | ¥70,940 | PLL10-362709-3R | ¥72,940 |
|       | 1000  | 単体 | PLL10-362510-3  | ¥92,910 | PLL10-362710-3  | ¥94,910 |
|       |       | 増連 | PLL10-362510-3R | ¥72,460 | PLL10-362710-3R | ¥74,460 |
|       | 1100  | 単体 | PLL10-362511-3  | ¥95,640 | PLL10-362711-3  | ¥97,640 |
|       |       | 増連 | PLL10-362511-3R | ¥74,190 | PLL10-362711-3R | ¥76,190 |
|       | 1200  | 単体 | PLL10-362512-3  | ¥97,460 | PLL10-362712-3  | ¥99,460 |
|       |       | 増連 | PLL10-362512-3R | ¥75,280 | PLL10-362712-3R | ¥77,280 |

高さ(H) / 4200

| ビーム段数 | 奥行(D) |    | 間口(W)           |          |                 |          |
|-------|-------|----|-----------------|----------|-----------------|----------|
|       |       |    | 有効2500          | 有効2700   |                 |          |
| 3段    | 900   | 単体 | PLL10-422509-3  | ¥97,760  | PLL10-422709-3  | ¥99,760  |
|       |       | 増連 | PLL10-422509-3R | ¥74,520  | PLL10-422709-3R | ¥76,520  |
|       | 1000  | 単体 | PLL10-422510-3  | ¥99,700  | PLL10-422710-3  | ¥101,700 |
|       |       | 増連 | PLL10-422510-3R | ¥75,850  | PLL10-422710-3R | ¥77,850  |
|       | 1100  | 単体 | PLL10-422511-3  | ¥101,580 | PLL10-422711-3  | ¥103,580 |
|       |       | 増連 | PLL10-422511-3R | ¥77,160  | PLL10-422711-3R | ¥79,160  |
|       | 1200  | 単体 | PLL10-422512-3  | ¥103,040 | PLL10-422712-3  | ¥105,040 |
|       |       | 増連 | PLL10-422512-3R | ¥78,070  | PLL10-422712-3R | ¥80,070  |

棚追加

| 奥行(D) | 間口(W)      |         |            |         |
|-------|------------|---------|------------|---------|
|       | 有効2500     | 有効2700  |            |         |
| 900   | PLT10-2509 | ¥17,100 | PLT10-2709 | ¥17,760 |
| 1000  | PLT10-2510 | ¥17,340 | PLT10-2710 | ¥18,000 |
| 1100  | PLT10-2511 | ¥17,580 | PLT10-2711 | ¥18,250 |
| 1200  | PLT10-2512 | ¥17,700 | PLT10-2712 | ¥18,370 |

02 産業用ラック  
パレットラック

02 産業用ラック  
パレットラック

パレットラック

品番説明 **PL M 20 - 45 25 11 - 2 R** 型式:R=連結、無記号=単体

パレットラック フレーム形状:L=L級(75×45)、M=M級(100×50)、H=H級(100×50)

奥行(D):09=900、10=1000、11=1100、12=1200  
 間口(W):25=2500、27=2700  
 高さ(H):24=2400、30=3000、36=3600、42=4200  
 段荷重:10=1000kg/段、15=1500kg/段、20=2000kg/段、25=2500kg/段、30=3000kg/段  
 ビーム段数:2=2段、3=3段

※H・W・Dは呼寸です。

1500kg/段

高さ(H)/2400

| ビーム段数<br>2段 | 奥行(D) | 間口(W)           |         |                 |         |
|-------------|-------|-----------------|---------|-----------------|---------|
|             |       | 有効2500          |         | 有効2700          |         |
|             |       | 単体              | 増連      | 単体              | 増連      |
| 900         | 単体    | PLL15-242509-2  | ¥65,280 | PLL15-242709-2  | ¥66,610 |
|             | 増連    | PLL15-242509-2R | ¥51,550 | PLL15-242709-2R | ¥52,880 |
| 1000        | 単体    | PLL15-242510-2  | ¥66,190 | PLL15-242710-2  | ¥67,520 |
|             | 増連    | PLL15-242510-2R | ¥52,250 | PLL15-242710-2R | ¥53,580 |
| 1100        | 単体    | PLL15-242511-2  | ¥66,670 | PLL15-242711-2  | ¥68,000 |
|             | 増連    | PLL15-242511-2R | ¥52,730 | PLL15-242711-2R | ¥54,070 |
| 1200        | 単体    | PLL15-242512-2  | ¥67,160 | PLL15-242712-2  | ¥68,490 |
|             | 増連    | PLL15-242512-2R | ¥53,100 | PLL15-242712-2R | ¥54,430 |

高さ(H)/3000

| ビーム段数<br>3段 | 奥行(D) | 間口(W)           |         |                 |         |
|-------------|-------|-----------------|---------|-----------------|---------|
|             |       | 有効2500          |         | 有効2700          |         |
|             |       | 単体              | 増連      | 単体              | 増連      |
| 900         | 単体    | PLL15-302509-3  | ¥89,820 | PLL15-302709-3  | ¥91,820 |
|             | 増連    | PLL15-302509-3R | ¥73,280 | PLL15-302709-3R | ¥75,280 |
| 1000        | 単体    | PLL15-302510-3  | ¥90,790 | PLL15-302710-3  | ¥92,790 |
|             | 増連    | PLL15-302510-3R | ¥74,130 | PLL15-302710-3R | ¥76,130 |
| 1100        | 単体    | PLL15-302511-3  | ¥91,640 | PLL15-302711-3  | ¥93,640 |
|             | 増連    | PLL15-302511-3R | ¥74,910 | PLL15-302711-3R | ¥76,910 |
| 1200        | 単体    | PLL15-302512-3  | ¥92,190 | PLL15-302712-3  | ¥94,190 |
|             | 増連    | PLL15-302512-3R | ¥75,370 | PLL15-302712-3R | ¥77,370 |

高さ(H)/3600

| ビーム段数<br>3段 | 奥行(D) | 間口(W)           |          |                 |          |
|-------------|-------|-----------------|----------|-----------------|----------|
|             |       | 有効2500          |          | 有効2700          |          |
|             |       | 単体              | 増連       | 単体              | 増連       |
| 900         | 単体    | PLL15-362509-3  | ¥96,070  | PLL15-362709-3  | ¥98,070  |
|             | 増連    | PLL15-362509-3R | ¥76,400  | PLL15-362709-3R | ¥78,400  |
| 1000        | 単体    | PLL15-362510-3  | ¥98,370  | PLL15-362710-3  | ¥100,370 |
|             | 増連    | PLL15-362510-3R | ¥77,910  | PLL15-362710-3R | ¥79,910  |
| 1100        | 単体    | PLL15-362511-3  | ¥101,100 | PLL15-362711-3  | ¥103,100 |
|             | 増連    | PLL15-362511-3R | ¥79,640  | PLL15-362711-3R | ¥81,640  |
| 1200        | 単体    | PLL15-362512-3  | ¥102,910 | PLL15-362712-3  | ¥104,910 |
|             | 増連    | PLL15-362512-3R | ¥80,730  | PLL15-362712-3R | ¥82,730  |

高さ(H)/4200

| ビーム段数<br>3段 | 奥行(D) | 間口(W)           |          |                 |          |
|-------------|-------|-----------------|----------|-----------------|----------|
|             |       | 有効2500          |          | 有効2700          |          |
|             |       | 単体              | 増連       | 単体              | 増連       |
| 900         | 単体    | PLL15-422509-3  | ¥103,220 | PLL15-422709-3  | ¥105,220 |
|             | 増連    | PLL15-422509-3R | ¥79,970  | PLL15-422709-3R | ¥81,970  |
| 1000        | 単体    | PLL15-422510-3  | ¥105,160 | PLL15-422710-3  | ¥107,160 |
|             | 増連    | PLL15-422510-3R | ¥81,310  | PLL15-422710-3R | ¥83,310  |
| 1100        | 単体    | PLL15-422511-3  | ¥107,040 | PLL15-422711-3  | ¥109,040 |
|             | 増連    | PLL15-422511-3R | ¥82,610  | PLL15-422711-3R | ¥84,610  |
| 1200        | 単体    | PLL15-422512-3  | ¥108,490 | PLL15-422712-3  | ¥110,490 |
|             | 増連    | PLL15-422512-3R | ¥83,520  | PLL15-422712-3R | ¥85,520  |

棚追加

| 奥行(D) | 間口(W)      |         |            |         |
|-------|------------|---------|------------|---------|
|       | 有効2500     |         | 有効2700     |         |
| 900   | PLT15-2509 | ¥18,910 | PLT15-2709 | ¥19,580 |
| 1000  | PLT15-2510 | ¥19,160 | PLT15-2710 | ¥19,820 |
| 1100  | PLT15-2511 | ¥19,400 | PLT15-2711 | ¥20,070 |
| 1200  | PLT15-2512 | ¥19,520 | PLT15-2712 | ¥20,190 |

品番説明 **PL M 20 - 45 25 11 - 2 R** 型式:R=連結、無記号=単体

パレットラック フレーム形状:L=L級(75×45)、M=M級(100×50)、H=H級(100×50)

奥行(D):09=900、10=1000、11=1100、12=1200  
 間口(W):25=2500、27=2700  
 高さ(H):24=2400、30=3000、36=3600、42=4200  
 段荷重:10=1000kg/段、15=1500kg/段、20=2000kg/段、25=2500kg/段、30=3000kg/段  
 ビーム段数:2=2段、3=3段

※H・W・Dは呼寸です。

2000kg/段

高さ(H)/2400

| ビーム段数<br>2段 | 奥行(D) | 間口(W)           |         |                 |         |
|-------------|-------|-----------------|---------|-----------------|---------|
|             |       | 有効2500          |         | 有効2700          |         |
|             |       | 単体              | 増連      | 単体              | 増連      |
| 900         | 単体    | PLM20-242509-2  | ¥70,310 | PLM20-242709-2  | ¥74,310 |
|             | 増連    | PLM20-242509-2R | ¥54,070 | PLM20-242709-2R | ¥58,070 |
| 1000        | 単体    | PLM20-242510-2  | ¥72,000 | PLM20-242710-2  | ¥76,000 |
|             | 増連    | PLM20-242510-2R | ¥55,520 | PLM20-242710-2R | ¥59,250 |
| 1100        | 単体    | PLM20-242511-2  | ¥73,160 | PLM20-242711-2  | ¥77,160 |
|             | 増連    | PLM20-242511-2R | ¥56,460 | PLM20-242711-2R | ¥60,460 |
| 1200        | 単体    | PLM20-242512-2  | ¥74,250 | PLM20-242712-2  | ¥78,250 |
|             | 増連    | PLM20-242512-2R | ¥57,370 | PLM20-242712-2R | ¥61,370 |

高さ(H)/3000

| ビーム段数<br>3段 | 奥行(D) | 間口(W)           |          |                 |          |
|-------------|-------|-----------------|----------|-----------------|----------|
|             |       | 有効2500          |          | 有効2700          |          |
|             |       | 単体              | 増連       | 単体              | 増連       |
| 900         | 単体    | PLM20-302509-3  | ¥95,700  | PLM20-302709-3  | ¥101,700 |
|             | 増連    | PLM20-302509-3R | ¥76,220  | PLM20-302709-3R | ¥82,220  |
| 1000        | 単体    | PLM20-302510-3  | ¥98,000  | PLM20-302710-3  | ¥104,000 |
|             | 増連    | PLM20-302510-3R | ¥78,280  | PLM20-302710-3R | ¥84,280  |
| 1100        | 単体    | PLM20-302511-3  | ¥99,520  | PLM20-302711-3  | ¥105,520 |
|             | 増連    | PLM20-302511-3R | ¥79,580  | PLM20-302711-3R | ¥85,580  |
| 1200        | 単体    | PLM20-302512-3  | ¥100,910 | PLM20-302712-3  | ¥106,910 |
|             | 増連    | PLM20-302512-3R | ¥80,820  | PLM20-302712-3R | ¥86,820  |

高さ(H)/3600

| ビーム段数<br>3段 | 奥行(D) | 間口(W)           |          |                 |          |
|-------------|-------|-----------------|----------|-----------------|----------|
|             |       | 有効2500          |          | 有効2700          |          |
|             |       | 単体              | 増連       | 単体              | 増連       |
| 900         | 単体    | PLM20-362509-3  | ¥101,820 | PLM20-362709-3  | ¥107,820 |
|             | 増連    | PLM20-362509-3R | ¥79,280  | PLM20-362709-3R | ¥85,280  |
| 1000        | 単体    | PLM20-362510-3  | ¥105,220 | PLM20-362710-3  | ¥111,220 |
|             | 増連    | PLM20-362510-3R | ¥81,880  | PLM20-362710-3R | ¥87,880  |
| 1100        | 単体    | PLM20-362511-3  | ¥108,190 | PLM20-362711-3  | ¥114,190 |
|             | 増連    | PLM20-362511-3R | ¥83,910  | PLM20-362711-3R | ¥89,910  |
| 1200        | 単体    | PLM20-362512-3  | ¥111,340 | PLM20-362712-3  | ¥117,340 |
|             | 増連    | PLM20-362512-3R | ¥86,040  | PLM20-362712-3R | ¥92,040  |

高さ(H)/4200

| ビーム段数<br>3段 | 奥行(D) | 間口(W)           |          |                 |          |
|-------------|-------|-----------------|----------|-----------------|----------|
|             |       | 有効2500          |          | 有効2700          |          |
|             |       | 単体              | 増連       | 単体              | 増連       |
| 900         | 単体    | PLM20-422509-3  | ¥113,220 | PLM20-422709-3  | ¥119,220 |
|             | 増連    | PLM20-422509-3R | ¥84,970  | PLM20-422709-3R | ¥90,970  |
| 1000        | 単体    | PLM20-422510-3  | ¥115,400 | PLM20-422710-3  | ¥121,400 |
|             | 増連    | PLM20-422510-3R | ¥86,970  | PLM20-422710-3R | ¥92,970  |
| 1100        | 単体    | PLM20-422511-3  | ¥118,310 | PLM20-422711-3  | ¥124,310 |
|             | 増連    | PLM20-422511-3R | ¥88,970  | PLM20-422711-3R | ¥94,970  |
| 1200        | 単体    | PLM20-422512-3  | ¥122,790 | PLM20-422712-3  | ¥128,790 |
|             | 増連    | PLM20-422512-3R | ¥91,760  | PLM20-422712-3R | ¥97,760  |

棚追加

| 奥行(D) | 間口(W)      |         |            |         |
|-------|------------|---------|------------|---------|
|       | 有効2500     |         | 有効2700     |         |
| 900   | PLT20-2509 | ¥18,910 | PLT20-2709 | ¥20,910 |
| 1000  | PLT20-2510 | ¥19,520 | PLT20-2710 | ¥21,520 |
| 1100  | PLT20-2511 | ¥19,880 | PLT20-2711 | ¥21,880 |
| 1200  | PLT20-2512 | ¥20,250 | PLT20-2712 | ¥22,250 |

パレットラック

品番説明 **PL M 20 - 45 25 11 - 2 R** 型式:R=連結、無記号=単体

奥行(D):09=900, 10=1000, 11=1100, 12=1200  
 間口(W):25=2500, 27=2700  
 高さ(H):24=2400, 30=3000, 36=3600, 42=4200  
 段荷重: 10=1000kg/段, 15=1500kg/段, 20=2000kg/段, 25=2500kg/段, 30=3000kg/段  
 フレーム形状:L=L級(75×45)、M=M級(100×50)、H=H級(100×50)  
 ※H・W・Dは呼寸です。

2500kg/段

高さ(H)/2400

| 奥行(D) | 間口(W) | 有効2500          |         | 有効2700          |         |
|-------|-------|-----------------|---------|-----------------|---------|
|       |       | 単体              | 増連      | 単体              | 増連      |
| 900   | 2500  | PLM25-242509-2  | ¥73,580 | PLM25-242709-2  | ¥83,280 |
|       |       | PLM25-242509-2R | ¥57,340 | PLM25-242709-2R | ¥67,040 |
| 1000  | 2500  | PLM25-242510-2  | ¥74,790 | PLM25-242710-2  | ¥84,490 |
|       |       | PLM25-242510-2R | ¥58,310 | PLM25-242710-2R | ¥68,000 |
| 1100  | 2500  | PLM25-242511-2  | ¥80,550 | PLM25-242711-2  | ¥90,250 |
|       |       | PLM25-242511-2R | ¥63,850 | PLM25-242711-2R | ¥73,550 |
| 1200  | 2500  | PLM25-242512-2  | ¥81,880 | PLM25-242712-2  | ¥91,580 |
|       |       | PLM25-242512-2R | ¥65,000 | PLM25-242712-2R | ¥74,700 |

高さ(H)/3000

| 奥行(D) | 間口(W) | 有効2500          |          | 有効2700          |          |
|-------|-------|-----------------|----------|-----------------|----------|
|       |       | 単体              | 増連       | 単体              | 増連       |
| 900   | 2500  | PLM25-302509-3  | ¥100,610 | PLM25-302709-3  | ¥115,160 |
|       |       | PLM25-302509-3R | ¥81,130  | PLM25-302709-3R | ¥95,670  |
| 1000  | 2500  | PLM25-302510-3  | ¥102,190 | PLM25-302710-3  | ¥116,730 |
|       |       | PLM25-302510-3R | ¥82,460  | PLM25-302710-3R | ¥97,000  |
| 1100  | 2500  | PLM25-302511-3  | ¥110,610 | PLM25-302711-3  | ¥125,160 |
|       |       | PLM25-302511-3R | ¥90,670  | PLM25-302711-3R | ¥105,220 |
| 1200  | 2500  | PLM25-302512-3  | ¥112,370 | PLM25-302712-3  | ¥126,910 |
|       |       | PLM25-302512-3R | ¥92,280  | PLM25-302712-3R | ¥106,820 |

高さ(H)/3600

| 奥行(D) | 間口(W) | 有効2500          |          | 有効2700          |          |
|-------|-------|-----------------|----------|-----------------|----------|
|       |       | 単体              | 増連       | 単体              | 増連       |
| 900   | 2500  | PLM25-362509-3  | ¥106,730 | PLM25-362709-3  | ¥121,280 |
|       |       | PLM25-362509-3R | ¥84,190  | PLM25-362709-3R | ¥98,730  |
| 1000  | 2500  | PLM25-362510-3  | ¥109,400 | PLM25-362710-3  | ¥123,940 |
|       |       | PLM25-362510-3R | ¥86,070  | PLM25-362710-3R | ¥100,610 |
| 1100  | 2500  | PLM25-362511-3  | ¥119,280 | PLM25-362711-3  | ¥133,820 |
|       |       | PLM25-362511-3R | ¥95,000  | PLM25-362711-3R | ¥109,550 |
| 1200  | 2500  | PLM25-362512-3  | ¥122,790 | PLM25-362712-3  | ¥137,340 |
|       |       | PLM25-362512-3R | ¥97,490  | PLM25-362712-3R | ¥112,040 |

高さ(H)/4200

| 奥行(D) | 間口(W) | 有効2500          |          | 有効2700          |          |
|-------|-------|-----------------|----------|-----------------|----------|
|       |       | 単体              | 増連       | 単体              | 増連       |
| 900   | 2500  | PLM25-422509-3  | ¥118,130 | PLM25-422709-3  | ¥132,670 |
|       |       | PLM25-422509-3R | ¥89,880  | PLM25-422709-3R | ¥104,430 |
| 1000  | 2500  | PLM25-422510-3  | ¥119,580 | PLM25-422710-3  | ¥134,130 |
|       |       | PLM25-422510-3R | ¥91,160  | PLM25-422710-3R | ¥105,700 |
| 1100  | 2500  | PLM25-422511-3  | ¥129,400 | PLM25-422711-3  | ¥143,940 |
|       |       | PLM25-422511-3R | ¥100,070 | PLM25-422711-3R | ¥114,610 |
| 1200  | 2500  | PLM25-422512-3  | ¥134,250 | PLM25-422712-3  | ¥148,790 |
|       |       | PLM25-422512-3R | ¥103,220 | PLM25-422712-3R | ¥117,760 |

棚追加

| 奥行(D) | 間口(W) | 有効2500     |         | 有効2700     |         |
|-------|-------|------------|---------|------------|---------|
|       |       | 単体         | 増連      | 単体         | 増連      |
| 900   | 2500  | PLT25-2509 | ¥20,550 | PLT25-2709 | ¥25,400 |
| 1000  | 2500  | PLT25-2510 | ¥20,910 | PLT25-2710 | ¥25,760 |
| 1100  | 2500  | PLT25-2511 | ¥23,580 | PLT25-2711 | ¥28,430 |
| 1200  | 2500  | PLT25-2512 | ¥24,070 | PLT25-2712 | ¥28,910 |

品番説明 **PL M 20 - 45 25 11 - 2 R** 型式:R=連結、無記号=単体

奥行(D):09=900, 10=1000, 11=1100, 12=1200  
 間口(W):25=2500, 27=2700  
 高さ(H):24=2400, 30=3000, 36=3600, 42=4200  
 段荷重: 10=1000kg/段, 15=1500kg/段, 20=2000kg/段, 25=2500kg/段, 30=3000kg/段  
 フレーム形状:L=L級(75×45)、M=M級(100×50)、H=H級(100×50)  
 ※H・W・Dは呼寸です。

3000kg/段

高さ(H)/2400

| 奥行(D) | 間口(W) | 有効2500          |         | 有効2700          |         |
|-------|-------|-----------------|---------|-----------------|---------|
|       |       | 単体              | 増連      | 単体              | 増連      |
| 900   | 2500  | PLM30-242509-2  | ¥84,850 | PLM30-242709-2  | ¥87,400 |
|       |       | PLM30-242509-2R | ¥68,610 | PLM30-242709-2R | ¥71,160 |
| 1000  | 2500  | PLM30-242510-2  | ¥86,310 | PLM30-242710-2  | ¥88,850 |
|       |       | PLM30-242510-2R | ¥69,820 | PLM30-242710-2R | ¥72,370 |
| 1100  | 2500  | PLM30-242511-2  | ¥87,700 | PLM30-242711-2  | ¥90,250 |
|       |       | PLM30-242511-2R | ¥71,000 | PLM30-242711-2R | ¥73,550 |
| 1200  | 2500  | PLM30-242512-2  | ¥89,040 | PLM30-242712-2  | ¥91,580 |
|       |       | PLM30-242512-2R | ¥72,160 | PLM30-242712-2R | ¥74,700 |

高さ(H)/3000

| 奥行(D) | 間口(W) | 有効2500          |          | 有効2700          |          |
|-------|-------|-----------------|----------|-----------------|----------|
|       |       | 単体              | 増連       | 単体              | 増連       |
| 900   | 2500  | PLH30-302509-3  | ¥129,160 | PLH30-302709-3  | ¥132,970 |
|       |       | PLH30-302509-3R | ¥103,850 | PLH30-302709-3R | ¥107,670 |
| 1000  | 2500  | PLH30-302510-3  | ¥131,340 | PLH30-302710-3  | ¥135,160 |
|       |       | PLH30-302510-3R | ¥105,670 | PLH30-302710-3R | ¥109,490 |
| 1100  | 2500  | PLH30-302511-3  | ¥133,280 | PLH30-302711-3  | ¥137,100 |
|       |       | PLH30-302511-3R | ¥107,370 | PLH30-302711-3R | ¥111,190 |
| 1200  | 2500  | PLH30-302512-3  | ¥135,160 | PLH30-302712-3  | ¥138,970 |
|       |       | PLH30-302512-3R | ¥109,040 | PLH30-302712-3R | ¥112,850 |

高さ(H)/3600

| 奥行(D) | 間口(W) | 有効2500          |          | 有効2700          |          |
|-------|-------|-----------------|----------|-----------------|----------|
|       |       | 単体              | 増連       | 単体              | 増連       |
| 900   | 2500  | PLH30-362509-3  | ¥137,160 | PLH30-362709-3  | ¥140,970 |
|       |       | PLH30-362509-3R | ¥107,850 | PLH30-362709-3R | ¥111,670 |
| 1000  | 2500  | PLH30-362510-3  | ¥140,670 | PLH30-362710-3  | ¥144,490 |
|       |       | PLH30-362510-3R | ¥110,340 | PLH30-362710-3R | ¥114,160 |
| 1100  | 2500  | PLH30-362511-3  | ¥144,550 | PLH30-362711-3  | ¥148,370 |
|       |       | PLH30-362511-3R | ¥113,000 | PLH30-362711-3R | ¥116,820 |
| 1200  | 2500  | PLH30-362512-3  | ¥148,670 | PLH30-362712-3  | ¥152,490 |
|       |       | PLH30-362512-3R | ¥115,790 | PLH30-362712-3R | ¥119,610 |

高さ(H)/4200

| 奥行(D) | 間口(W) | 有効2500          |          | 有効2700          |          |
|-------|-------|-----------------|----------|-----------------|----------|
|       |       | 単体              | 増連       | 単体              | 増連       |
| 900   | 2500  | PLH30-422509-3  | ¥151,940 | PLH30-422709-3  | ¥155,760 |
|       |       | PLH30-422509-3R | ¥115,250 | PLH30-422709-3R | ¥119,070 |
| 1000  | 2500  | PLH30-422510-3  | ¥153,880 | PLH30-422710-3  | ¥157,700 |
|       |       | PLH30-422510-3R | ¥116,940 | PLH30-422710-3R | ¥120,760 |
| 1100  | 2500  | PLH30-422511-3  | ¥157,760 | PLH30-422711-3  | ¥161,580 |
|       |       | PLH30-422511-3R | ¥119,610 | PLH30-422711-3R | ¥123,430 |
| 1200  | 2500  | PLH30-422512-3  | ¥163,580 | PLH30-422712-3  | ¥167,400 |
|       |       | PLH30-422512-3R | ¥123,250 | PLH30-422712-3R | ¥127,070 |

棚追加

| 奥行(D) | 間口(W) | 有効2500     |         | 有効2700     |         |
|-------|-------|------------|---------|------------|---------|
|       |       | 単体         | 増連      | 単体         | 増連      |
| 900   | 2500  | PLT30-2509 | ¥26,190 | PLT30-2709 | ¥27,460 |
| 1000  | 2500  | PLT30-2510 | ¥26,670 | PLT30-2710 | ¥27,940 |
| 1100  | 2500  | PLT30-2511 | ¥27,160 | PLT30-2711 | ¥28,430 |
| 1200  | 2500  | PLT30-2512 | ¥27,640 | PLT30-2712 | ¥28,910 |

# 電動パレットラック

標準色  
K1色

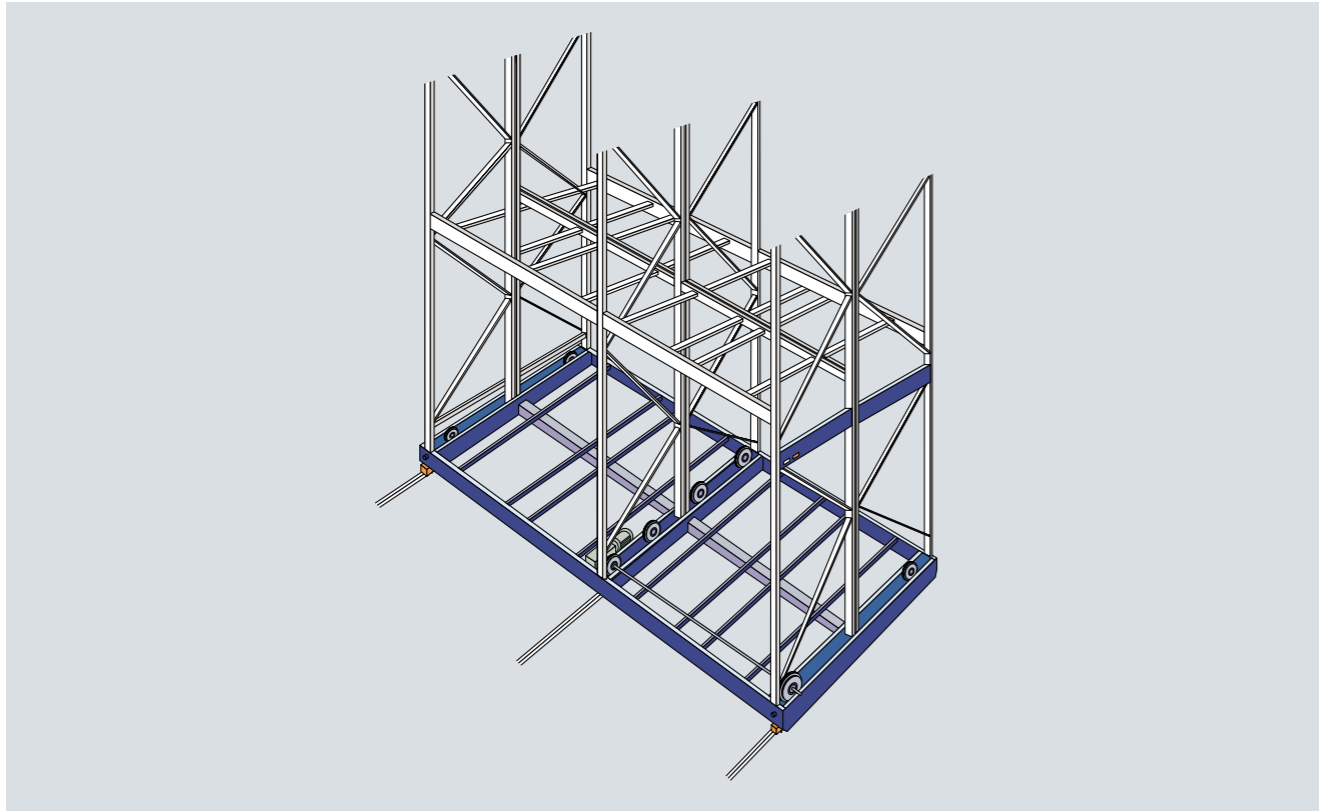

## 1 収容量を最大限に増やします。

従来の固定棚を使用する際に必要だった通路スペースを最小限にすることで、収容スペースを最大限に利用できます。電動パレットラックは、現状の倉庫の収容量を増改築なしに増やすことができる、手軽で経済的な方法です。

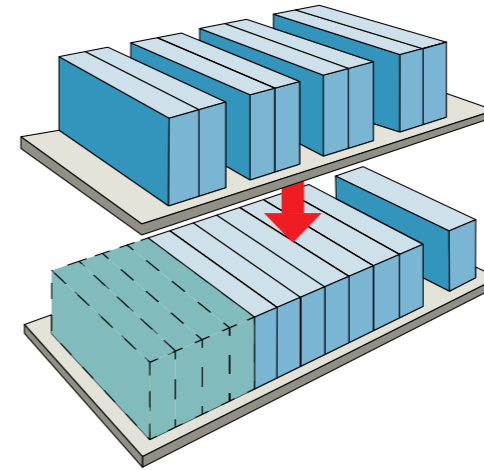

## 2 保管スペースの極小化により、作業環境を改善します。

一般に倉庫は、保管スペースに大部分をとられるため、作業スペースが狭く非効率になりがちです。電動パレットラックは、従来の固定棚方式に比べ、はるかに少ないスペースで同一量の保管が可能です。作業スペースを大幅に広げ、作業効率をグンと高めます。

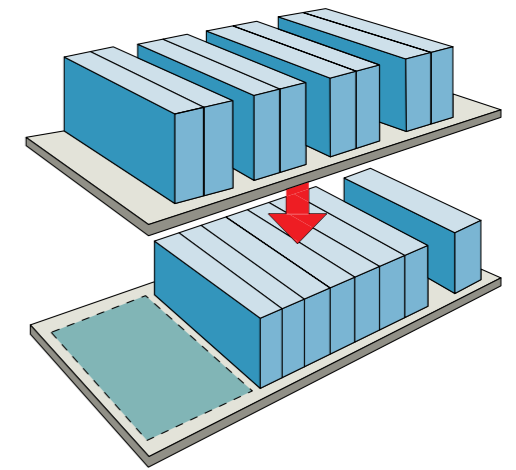

## 3 分散拠点を整理・統合し、集中管理・保管を可能とします。

保管量の増大によるスペース不足が原因で、ストック・ポイントが分散されている場合、電動パレットラックであれば、これらを整理・統合し、集中管理することができます。最も有利な拠点に集約することで、人員や設備の重複、配送の交錯など、様々なムダやロスが省け、コストの大幅な削減が図れます。

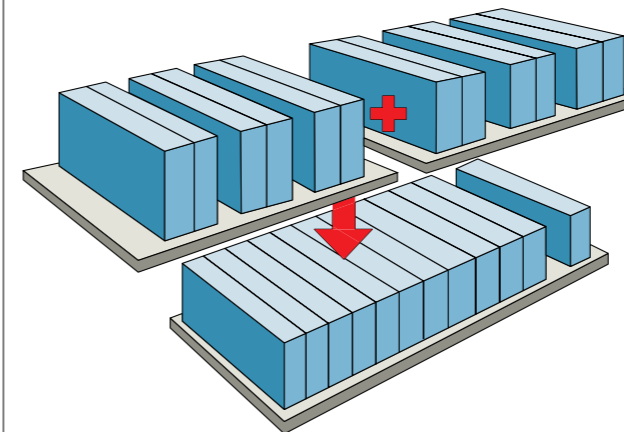

## 4 先入れ・先出しが可能。多品種管理も容易です。

ラックの移動で、先入れ・先出しは自由自在。保管スペースの大幅な増大により、多品種のストックを整然と区分して保管できます。

## 5 トータルコストを大幅に削減します。

土地・建物・家賃などの費用を含めて比較すると、電動パレットラックの導入による設備のトータルコストは極めて少なくなります。そのうえ、出納能力と作業性の向上を実現するなど、多角的なメリットを生み出し、経費削減に大きく貢献します。

## 6 標準型・冷蔵庫型・防爆型の3タイプがあります。

標準型—通常温度範囲内で使用。

冷蔵庫型—冷蔵庫専用。冷凍食品・生鮮食品の密集保管に。

防爆型—危険度の高い引火性液体・可燃性ガス等を扱う場所に。

# バーラック

標準色

K1色

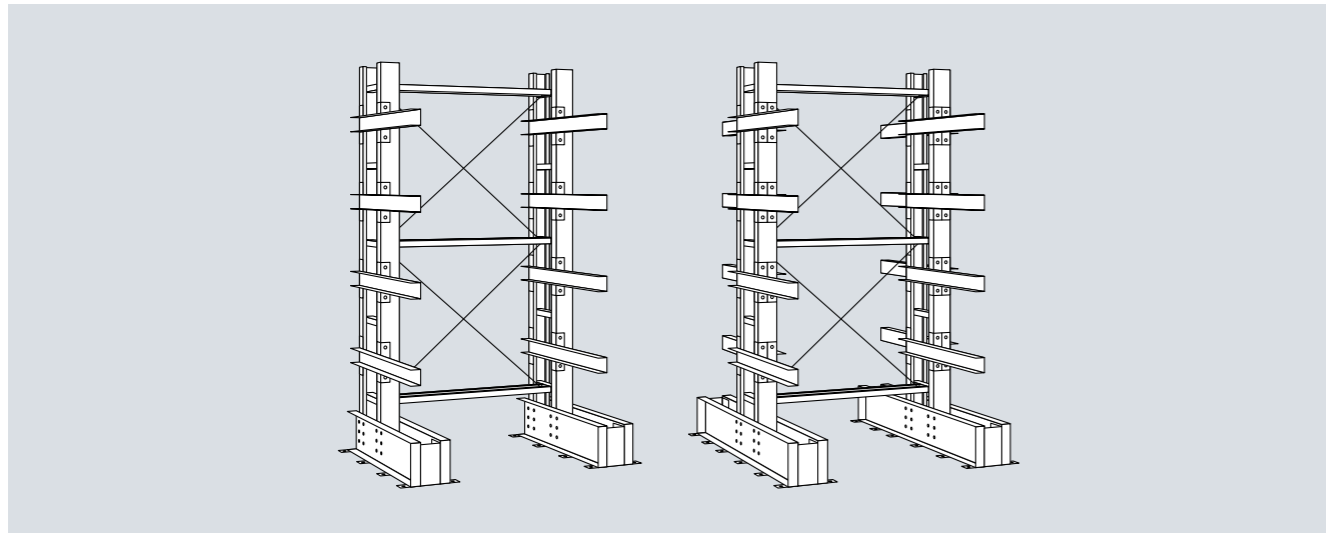

- 2000mm~10000mmまで対応可能で、長尺物をそのまま保管できます。
- 2種のアーム長さ、2種の間口を標準化しています(1アームあたりMAX500kgまで積載可能)。
- 片面タイプでは壁面のスペースを利用し、さらに両面タイプでは集中保管ができます。高さは3500mmまで2種を標準化しています。
- ユニット単位の組立構造のため、段の高さは100mmピッチで調整できます。さらに、レイアウトや収納物の変更にも柔軟に対応できます。
- アームの間にはフリースペースがしっかりとあるため、フォークリフトでの荷捌きが簡単です。

積載物の大きさや荷重のご要望に応じて設計・製作可能です。



品番説明

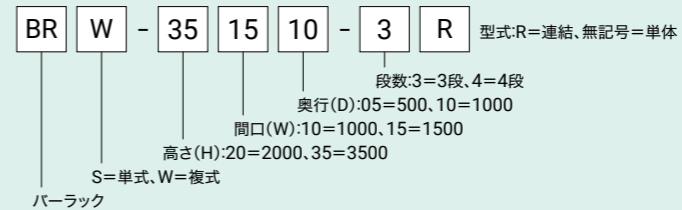

※H・W・Dは呼寸です。

片面タイプ 高さ(H)/2000 500kg/アーム

| ビーム段数<br>3段 | アーム長さ |    | 間口(W)                    |                          | 棚追加               |
|-------------|-------|----|--------------------------|--------------------------|-------------------|
|             |       |    | 1000                     | 1500                     |                   |
|             | 500   | 単体 | BRS-201005-3<br>¥101,200 | BRS-201505-3<br>¥104,300 | BRT-05<br>¥9,700  |
|             |       | 増連 | BRS-201005-3R<br>¥58,900 | BRS-201505-3R<br>¥62,100 | BRT-05R<br>¥4,900 |
|             | 1000  | 単体 | BRS-201010-3<br>¥133,200 | BRS-201510-3<br>¥136,400 | BRT-10<br>¥16,900 |
|             |       | 増連 | BRS-201010-3R<br>¥74,900 | BRS-201510-3R<br>¥78,100 | BRT-10R<br>¥8,500 |

両面タイプ 高さ(H)/2000 500kg/アーム

| ビーム段数<br>3段 | アーム長さ |    | 間口(W)                     |                           | 棚追加               |
|-------------|-------|----|---------------------------|---------------------------|-------------------|
|             |       |    | 1000                      | 1500                      |                   |
|             | 500   | 単体 | BRW-201005-3<br>¥138,400  | BRW-201505-3<br>¥141,600  | BRT-05<br>¥9,700  |
|             |       | 増連 | BRW-201005-3R<br>¥77,500  | BRW-201505-3R<br>¥80,700  | BRT-05R<br>¥4,900 |
|             | 1000  | 単体 | BRW-201010-3<br>¥203,200  | BRW-201510-3<br>¥206,400  | BRT-10<br>¥16,900 |
|             |       | 増連 | BRW-201010-3R<br>¥109,900 | BRW-201510-3R<br>¥113,100 | BRT-10R<br>¥8,500 |

片面タイプ 高さ(H)/3500 500kg/アーム

| ビーム段数<br>4段 | アーム長さ |    | 間口(W)                     |                           | 棚追加               |
|-------------|-------|----|---------------------------|---------------------------|-------------------|
|             |       |    | 1000                      | 1500                      |                   |
|             | 500   | 単体 | BRS-351005-4<br>¥141,100  | BRS-351505-4<br>¥144,000  | BRT-05<br>¥9,700  |
|             |       | 増連 | BRS-351005-4R<br>¥81,800  | BRS-351505-4R<br>¥84,700  | BRT-05R<br>¥4,900 |
|             | 1000  | 単体 | BRS-351010-4<br>¥212,500  | BRS-351510-4<br>¥215,600  | BRT-10<br>¥16,900 |
|             |       | 増連 | BRS-351010-4R<br>¥119,800 | BRS-351510-4R<br>¥122,900 | BRT-10R<br>¥8,500 |

両面タイプ 高さ(H)/3500 500kg/アーム

| ビーム段数<br>4段 | アーム長さ |    | 間口(W)                     |                           | 棚追加               |
|-------------|-------|----|---------------------------|---------------------------|-------------------|
|             |       |    | 1000                      | 1500                      |                   |
|             | 500   | 単体 | BRW-351005-4<br>¥188,000  | BRW-351505-4<br>¥190,900  | BRT-05<br>¥9,700  |
|             |       | 増連 | BRW-351005-4R<br>¥105,200 | BRW-351505-4R<br>¥108,200 | BRT-05R<br>¥4,900 |
|             | 1000  | 単体 | BRW-351010-4<br>¥303,600  | BRW-351510-4<br>¥306,700  | BRT-10<br>¥16,900 |
|             |       | 増連 | BRW-351010-4R<br>¥165,300 | BRW-351510-4R<br>¥168,400 | BRT-10R<br>¥8,500 |

# プッシュバックラック

- フォークリフトの作業スペースが前面側になり、密集保管ができます。
- パレットを台車に載せ、順次フォークリフトで押し込みます。全5パレットまで収納できます。
- パレットラックとレール、台車で構成されており、メンテナンスなどが不要です。
- パレットは常に水平に保たれているので、荷崩れの心配がありません。

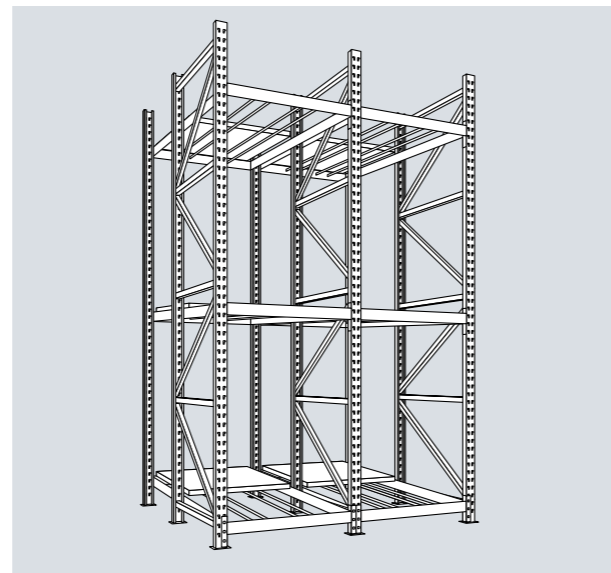

標準色  
K1色

品番説明

PBR 3 - 13 11 11 - 2 R 型式:R=連結、無記号=単体

段数:2=2段、3=3段  
奥行(D):11=1100  
巾(W):11=1100  
高さ、荷姿(H):13=1300  
奥行列数:2=2列、3=3列、4=4列、5=5列  
プッシュバックラック(最大1000kg)

※H・W・Dは呼寸です。

## 基本想定サイズ

| 荷姿サイズ<br>(最大1000kg) | 高さ(H) | 巾(W) | 奥行(D) |
|---------------------|-------|------|-------|
|                     | 1300  | 1100 | 1100  |

| 段数 | 高さ(H) | 巾(W) | 奥行(D) | 列数 | 単体            |                | 増連             |                |
|----|-------|------|-------|----|---------------|----------------|----------------|----------------|
|    |       |      |       |    | 単体            | 増連             | 単体             | 増連             |
| 2段 | 3520  | 1300 | 2300  | 2  | PBR2-131111-2 | PBR2-131111-2R | PBR3-131111-2R | PBR4-131111-2R |
|    | 3620  | 1300 | 3400  | 3  | PBR3-131111-2 | PBR3-131111-2R | PBR4-131111-2R | PBR5-131111-2R |
|    | 3720  | 1300 | 4500  | 4  | PBR4-131111-2 | PBR4-131111-2R | PBR5-131111-2R |                |
|    | 3820  | 1300 | 5600  | 5  | PBR5-131111-2 | PBR5-131111-2R |                |                |

| 段数 | 高さ(H) | 巾(W) | 奥行(D) | 列数 | 単体            |                | 増連             |                |
|----|-------|------|-------|----|---------------|----------------|----------------|----------------|
|    |       |      |       |    | 単体            | 増連             | 単体             | 増連             |
| 3段 | 5420  | 1300 | 2300  | 2  | PBR2-131111-3 | PBR2-131111-3R | PBR3-131111-3R | PBR4-131111-3R |
|    | 5520  | 1300 | 3400  | 3  | PBR3-131111-3 | PBR3-131111-3R | PBR4-131111-3R | PBR5-131111-3R |
|    | 5620  | 1300 | 4500  | 4  | PBR4-131111-3 | PBR4-131111-3R | PBR5-131111-3R |                |
|    | 5720  | 1300 | 5600  | 5  | PBR5-131111-3 | PBR5-131111-3R |                |                |

※H寸法は荷物高さも含みます。

### プッシュバックラック

パレット単位の保管物を台車ごと押し込むタイプのラックです。保管効率を大幅にUPできます。

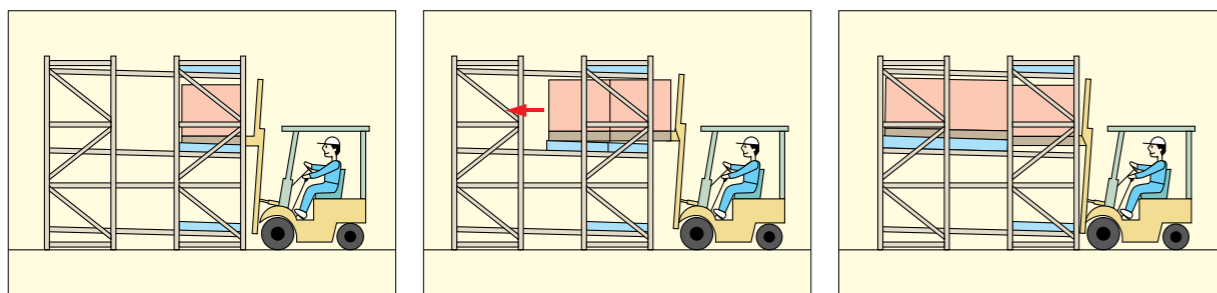

- A 収納物を台車に載せます。 B 最初の収納物を押し込みながら次の台車に収納物を載せます。 C 収納物を押し込みながら最後はレールの上に収納物を載せます。

※出庫は上の図の逆順序で行います。フォークリフトで収納物を出庫すると、次の台車は自重により前に出できます。

# ドライブインラック

- パレット単位の保管物をフォークリフトで出入庫する、先入れ・後出しの重量物保管棚。フォークリフトの作業通路がそのまま保管スペースになります。

○フォークリフトはラックの奥深くに進入し、積荷は支柱に取付けられた片持型ビームに載せられます。

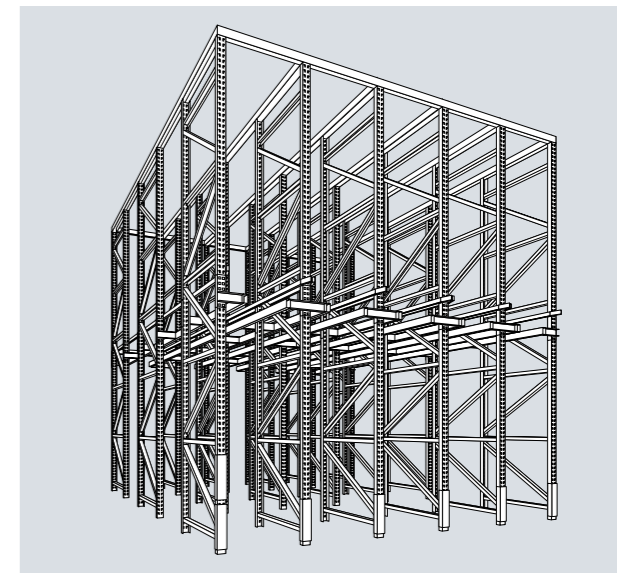

標準色  
K1色

品番説明

DBR 4 - 13 11 11 - 3 R 型式:R=連結、無記号=単体

段数:2=2段、3=3段  
奥行(D):10=1000、11=1100、12=1200、13=1300  
巾(W):10=1000、11=1100、12=1200、13=1300、14=1400、15=1500  
高さ(荷姿、H):11=1100、12=1200、13=1300、14=1400、15=1500  
奥行列数:2=2列、3=3列、4=4列、5=5列  
ドライブインラック(最大1000kg)

※H・W・Dは呼寸です。

普通のパレットラックの場合  
通路占拠率68%  
格納パレット数100

ドライブインラックの場合  
通路占拠率32.1%  
格納パレット数228

A寸法=パレット幅(1200mm以上)+200mm  
B寸法=荷高さ+200mm  
奥行=(パレットの奥行+100mm)×パレット





# ケースフローラック

- 手前の製品がなくなれば奥に並べている製品が自動的に手前に流れてくるため、在庫の補充が手間なく行えます。
- ローラー及びガイドは移動が可能のため、あらゆる製品の寸法に対応できます。
- 製品の重さや形状によって傾斜角度(25mmのピッチ)を変更し、最適な流れを確保することができます。

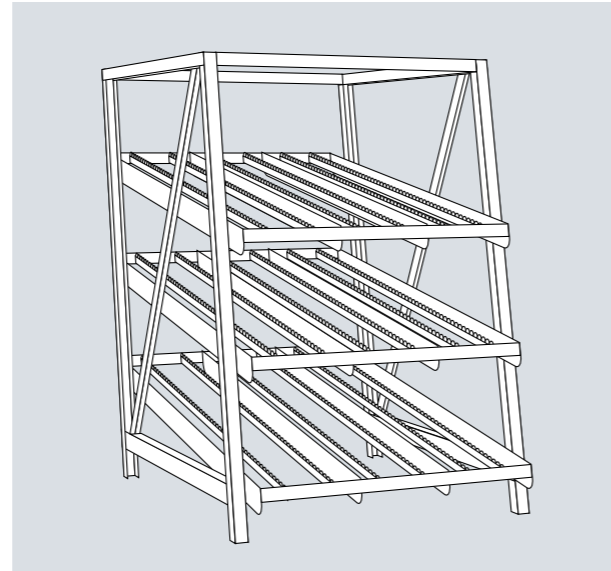

標準色  
K1色

一般の倉庫内作業の70%以上がピッキングをするための歩行時間だといわれています。この「フローラック」は、その歩行時間と距離を大幅に削減します。また、先入れ・先出しが確実にできるため、在庫管理も含めた多品種・少量のピッキング作業を大幅に合理化することが可能です。特殊設計の小型ローラーを組込んだローラーレールが、勾配のついた特殊フレームに多段組付けられており、その上を荷物が流れます。背後部の供給口から入れられた荷物はレール上を流れ、その荷物が並ぶ列の最後尾に到着します。列の先頭にある荷物は前面部の取り出し口から顔を出しており、その荷物を取り去ると残りの荷物全体が自然に前へ流れ、次の荷物が取り出し口に現れる構造になっています。

- 同品種の荷物が、棚の奥行方向に一直線に並ぶため、一箇口に多品種の荷物が保管・収納できます。
  1. 入出庫の作業動線が分離・短縮されるので省力化が可能です。
  2. 先入れ・先出しや棚卸しのチェックが簡単にできて、多品種の物品管理も容易です。
  3. 枝通路が少なくなり、収納効率が上がります。
- フレーム・棚枠はそれぞれ溶接構造のため、組立て、組替えが容易にできます。

**品番説明**

FR 5 - 6 6 16 - 4 R

型式: R=連結、無記号=単体

棚段数: 3=3段、4=4段、5=5段

奥行(D): 16=1630、22=2260

巾(W): 4=1200、5=1500、6=1800

高さ(H): 6=1800、7=2100、8=2400

レーン数: 3=3レーン、4=4レーン、5=5レーン

ケースフローラック

※H・W・Dは呼寸です。

## 奥行(D) / 1630

| レーン数                         | 高さ(H) | 巾(W) | 奥行(D) | 段数 | タイプ |             | 品番     |
|------------------------------|-------|------|-------|----|-----|-------------|--------|
|                              |       |      |       |    | 単体  | 増連          |        |
| 3段                           | 1800  | 1200 | 1630  | 3段 | 単体  | FR3-6416-3  |        |
|                              |       |      |       |    | 増連  | FR3-6416-3R |        |
|                              | 2100  | 1200 | 1630  | 4段 | 単体  | FR3-7416-4  |        |
|                              |       |      |       |    | 増連  | FR3-7416-4R |        |
|                              | 2400  | 1200 | 1630  | 5段 | 単体  | FR3-8416-5  |        |
|                              |       |      |       |    | 増連  | FR3-8416-5R |        |
| 1段増し                         |       |      |       |    |     | FRT3-416    |        |
| 4段                           | 1800  | 1500 | 1630  | 3段 | 単体  | FR4-6516-3  |        |
|                              |       |      |       |    | 増連  | FR4-6516-3R |        |
|                              | 2100  | 1500 | 1630  | 4段 | 単体  | FR4-7516-4  |        |
|                              |       |      |       |    | 増連  | FR4-7516-4R |        |
|                              | 2400  | 1500 | 1630  | 5段 | 単体  | FR4-8516-5  |        |
|                              |       |      |       |    | 増連  | FR4-8516-5R |        |
| 1段増し                         |       |      |       |    |     | FRT4-516    |        |
| 5段                           | 1800  | 1500 | 1630  | 3段 | 単体  | FR5-6616-3  |        |
|                              |       |      |       |    | 増連  | FR5-6616-3R |        |
|                              | 2100  | 1500 | 1630  | 4段 | 単体  | FR5-7616-4  |        |
|                              |       |      |       |    | 増連  | FR5-7616-4R |        |
|                              | 2400  | 1500 | 1630  | 5段 | 単体  | FR5-8616-5  |        |
|                              |       |      |       |    | 増連  | FR5-8616-5R |        |
| 1段増し                         |       |      |       |    |     | FRT5-616    |        |
| 1レーン増し単価1630D用(ローラー2本、ガイド1本) |       |      |       |    |     |             | FRR-16 |

## 奥行(D) / 2260

| レーン数                         | 高さ(H) | 巾(W) | 奥行(D) | 段数 | タイプ |             | 品番     |
|------------------------------|-------|------|-------|----|-----|-------------|--------|
|                              |       |      |       |    | 単体  | 増連          |        |
| 3段                           | 1800  | 1200 | 2260  | 3段 | 単体  | FR3-6422-3  |        |
|                              |       |      |       |    | 増連  | FR3-6422-3R |        |
|                              | 2100  | 1200 | 2260  | 4段 | 単体  | FR3-7422-4  |        |
|                              |       |      |       |    | 増連  | FR3-7422-4R |        |
|                              | 2400  | 1200 | 2260  | 5段 | 単体  | FR3-8422-5  |        |
|                              |       |      |       |    | 増連  | FR3-8422-5R |        |
| 1段増し                         |       |      |       |    |     | FRT3-422    |        |
| 4段                           | 1800  | 1500 | 2260  | 3段 | 単体  | FR4-6522-3  |        |
|                              |       |      |       |    | 増連  | FR4-6522-3R |        |
|                              | 2100  | 1500 | 2260  | 4段 | 単体  | FR4-7522-4  |        |
|                              |       |      |       |    | 増連  | FR4-7522-4R |        |
|                              | 2400  | 1500 | 2260  | 5段 | 単体  | FR4-8522-5  |        |
|                              |       |      |       |    | 増連  | FR4-8522-5R |        |
| 1段増し                         |       |      |       |    |     | FRT4-522    |        |
| 5段                           | 1800  | 1800 | 2260  | 3段 | 単体  | FR5-6622-3  |        |
|                              |       |      |       |    | 増連  | FR5-6622-3R |        |
|                              | 2100  | 1800 | 2260  | 4段 | 単体  | FR5-7622-4  |        |
|                              |       |      |       |    | 増連  | FR5-7622-4R |        |
|                              | 2400  | 1800 | 2260  | 5段 | 単体  | FR5-8622-5  |        |
|                              |       |      |       |    | 増連  | FR5-8622-5R |        |
| 1段増し                         |       |      |       |    |     | FRT5-622    |        |
| 1レーン増し単価2260D用(ローラー2本、ガイド1本) |       |      |       |    |     |             | FRR-22 |

## 仕様図

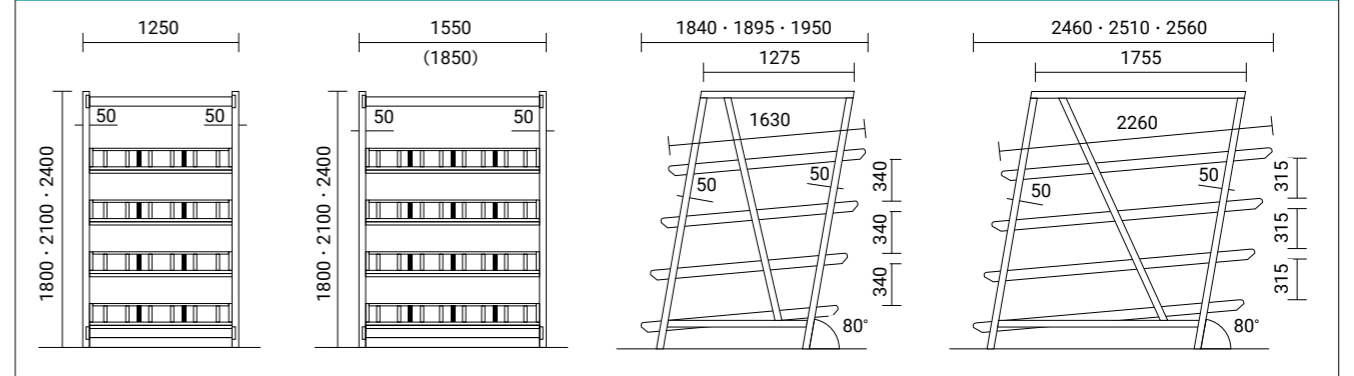

## 耐荷重(等分布)

|                  |             |
|------------------|-------------|
| ローラー枠300mm当たり耐荷重 | 30kg(2本当たり) |
| 棚枠耐荷重            | 500kg       |
| 1連当たり耐荷重         | 2500kg      |

## 標準寸法

|        |                    |
|--------|--------------------|
| 間口     | 1250 / 1550 / 1850 |
| フレーム奥行 | 1270 / 1750        |
| 棚枠奥行   | 1630 / 2260        |
| 高さ     | 1800 / 2100 / 2400 |

## チルトテーブル

### オプション

標準のテーブルから、ピッキングしにくい時に前面に15°傾斜され、ケース等のピッキングを容易にするために取り付けます。

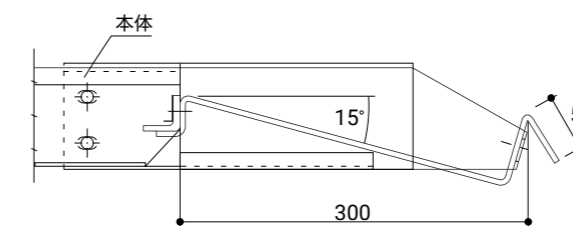

### オプション

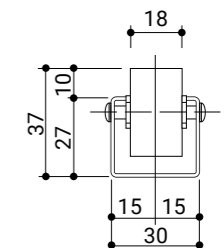

# 積層棚・形鋼棚

■保管の際に上部空間の効率利用が可能となります。

○設置地域により関係省庁の許可が必要になる場合があるため、設置に際しては各所に確認をして頂く必要があります。

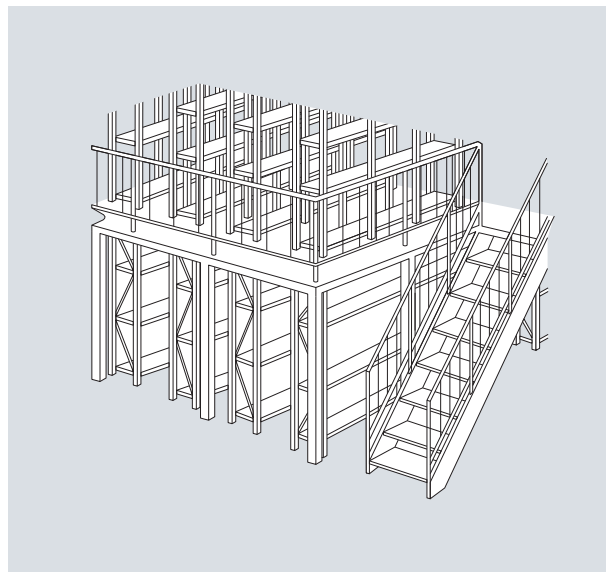

## 表面形状

### MCフローアークエンボス

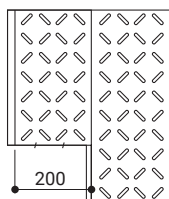

表面を滑り止め縞模様加工しています。

### MC穴アキフローアーク

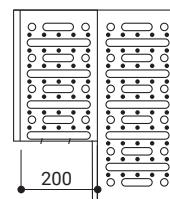

通気性、採光性に優れており、防災構造指定の床材に適しています。

### MCフローアーク丸穴

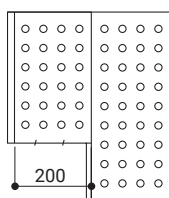

通気性や油などを使う滑りやすい所でも安全な歩行、作業が行えます。

### MCフローアークフラット

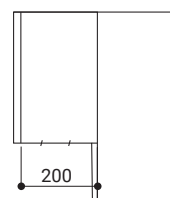

事務所、厚生施設の床など、ボードや塩ビシートを張ることにより一段と防音性を高めます。

## 断面形状

200mm幅 t2.3(3.2t)

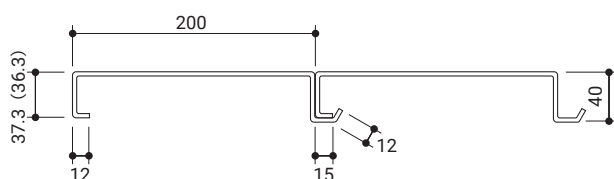

すぐれた断面形状で、隣り合う相互のフローアークに荷重が分散されるため、安心してご利用いただけます。