

軽量ラック(セミノンボルトタイプ) ＜ミックラック＞

最大積載質量(等分布載荷)

80kg/段

120kg/段

約600kg/台

- 上下段にのみボルトを使用しているため、従来のアングル棚に比べて組立てが簡単です。
- 中間棚の取付けにはボルトを使用していないため、段替えが簡単に行えます。
- 樹脂ベースを使用することで、従来の金属製ベースに比べて床を傷つけずに設置が可能です。

○仕切板などのオプション取付けも可能です。

80kg/段

高さ(H)/1800タイプ

棚段数(天地)	段数	奥行(D)	間口(W)	
			890	1215
4段	4段	315	LN08-6330-4	¥15,960
		465	LN08-6345-4	¥19,000
		615	LN08-6360-4	¥23,370
5段	5段	315	LN08-6330-5	¥18,050
		465	LN08-6345-5	¥21,850
		615	LN08-6360-5	¥27,310
6段	6段	315	LN08-6330-6	¥20,140
		465	LN08-6345-6	¥24,700
		615	LN08-6360-6	¥31,250

高さ(H)/2100タイプ

棚段数(天地)	段数	奥行(D)	間口(W)	
			890	1215
5段	5段	315	LN08-7330-5	¥19,000
		465	LN08-7345-5	¥22,800
		615	LN08-7360-5	¥28,260
6段	6段	315	LN08-7330-6	¥21,090
		465	LN08-7345-6	¥25,650
		615	LN08-7360-6	¥32,200
7段	7段	315	LN08-7330-7	¥23,180
		465	LN08-7345-7	¥28,500
		615	LN08-7360-7	¥36,140

■コーナー金具部分



コーナー金具※

■中間金具部分

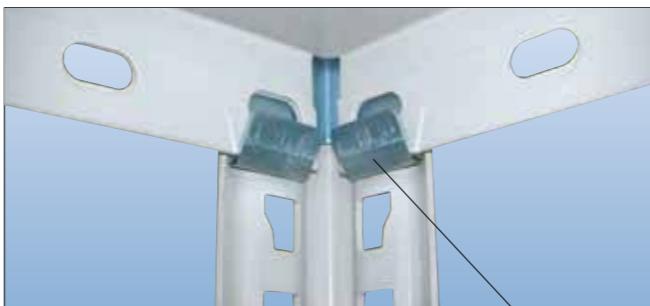

棚受※

※地球にやさしい三価クロムメッキを使っています。

標準色
K1色

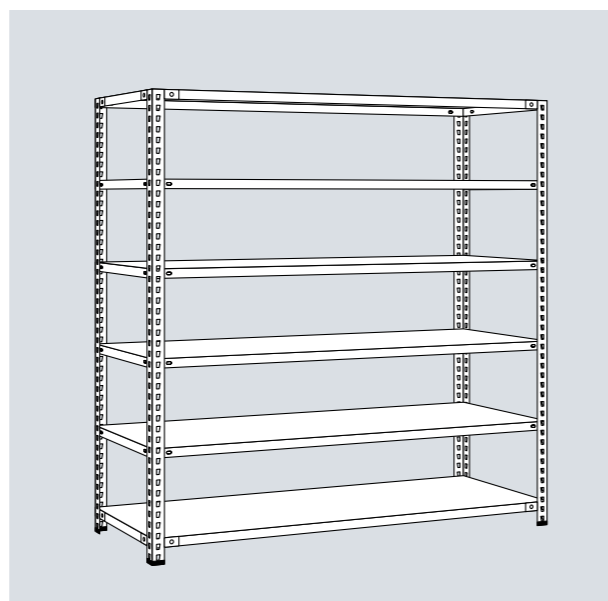

品番説明

LN 08 - 6 6 60 - 6

棚段数(天地):4=4段、5=5段、6=6段、7=7段
奥行(D):30=300、45=450、60=600
間口(W):3=890、4=1200、5=1500、6=1800
高さ(H):6=1800、7=2100
段荷重:08=80kg/段、12=120kg/段
軽量ラック(セミノンボルトタイプ)＜ミックラック＞

※H・W・Dは呼寸です。

120kg/段

高さ(H)/1800タイプ

棚段数(天地)	段数	奥行(D)	間口(W)		
			1215	1515	1815
4段	4段	315	LN12-6430-4	LN12-6530-4	LN12-6630-4
		465	LN12-6445-4	LN12-6545-4	LN12-6645-4
		615	LN12-6460-4	LN12-6560-4	LN12-6660-4
5段	5段	315	LN12-6430-5	LN12-6530-5	LN12-6630-5
		465	LN12-6445-5	LN12-6545-5	LN12-6645-5
		615	LN12-6460-5	LN12-6560-5	LN12-6660-5
6段	6段	315	LN12-6430-6	LN12-6530-6	LN12-6630-6
		465	LN12-6445-6	LN12-6545-6	LN12-6645-6
		615	LN12-6460-6	LN12-6560-6	LN12-6660-6

高さ(H)/2100タイプ

棚段数(天地)	段数	奥行(D)	間口(W)		
			1215	1515	1815
5段	5段	315	LN12-7430-5	LN12-7530-5	LN12-7630-5
		465	LN12-7445-5	LN12-7545-5	LN12-7645-5
		615	LN12-7460-5	LN12-7560-5	LN12-7660-5
6段	6段	315	LN12-7430-6	LN12-7530-6	LN12-7630-6
		465	LN12-7445-6	LN12-7545-6	LN12-7645-6
		615	LN12-7460-6	LN12-7560-6	LN12-7660-6
7段	7段	315	LN12-7430-7	LN12-7530-7	LN12-7630-7
		465	LN12-7445-7	LN12-7545-7	LN12-7645-7
		615	LN12-7460-7	LN12-7560-7	LN12-7660-7

段増し

奥行(D)	間口(W)			
	890	1215	1515	1815
315	LNT-310	LNT-410	LNT-510	LBT-610
465	¥2,090	¥3,040	¥4,270	¥5,410
	LNT-315	LNT-415	LNT-515	LBT-615
615	¥2,850	¥4,650	¥5,550	¥7,360
	LNT-320	LNT-420	LNT-520	LBT-620
	¥3,940	¥5,890	¥9,310	¥10,020

※W・Dの棚板実寸は-15mmとなります。

オプション

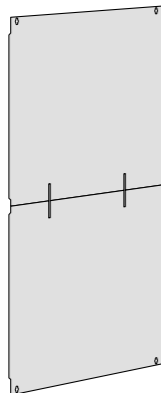
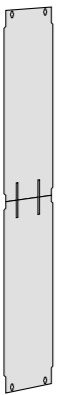
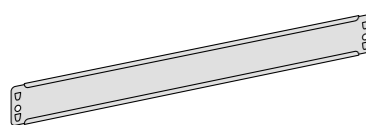
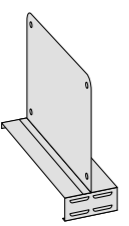
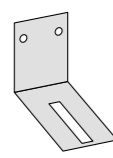
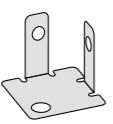
品名/姿図	品番/詳細			
背面パネル 	品番	価格		
	MICBP-603	¥11,850		
	MICBP-604	¥15,830		
	MICBP-605	¥21,250		
	MICBP-606	¥25,470		
	MICBP-703	¥13,770		
	MICBP-704	¥18,430		
	MICBP-705	¥27,290		
	MICBP-706	¥31,350		
	MICBP-803	¥17,720		
MICBP-804	¥22,990			
MICBP-805	¥29,970			
MICBP-806	¥35,070			
側面パネル 	品番	価格		
	MICEP-610	¥4,200		
	MICEP-615	¥5,750		
	MICEP-620	¥7,430		
	MICEP-710	¥4,780		
	MICEP-715	¥6,660		
	MICEP-720	¥8,620		
	MICEP-810	¥5,820		
	MICEP-815	¥8,310		
	MICEP-820	¥10,730		
側当たり 	品番	価格		
	MICEE-10	¥1,030		
	MICEE-15	¥1,230		
MICEE-20	¥1,420			
仕切板(移動式) 	品番	価格	奥行(D)	高さ(H)
	LD-201SN	¥1,600	300	200
	LD-251SN	¥1,620	300	250
	LD-205SN	¥1,850	450	200
	LD-255SN	¥2,040	450	250
	LD-305SN	¥2,190	450	300
LD-355SN	¥2,370	450	350	
※背面パネル付き仕様との併用はできません。				
壁固定金具 	品番	価格		
	FSD	¥370		
床固定金具(4個入り) 	品番	価格		
	MICS-K	¥1,100		

