

04

移動ラック

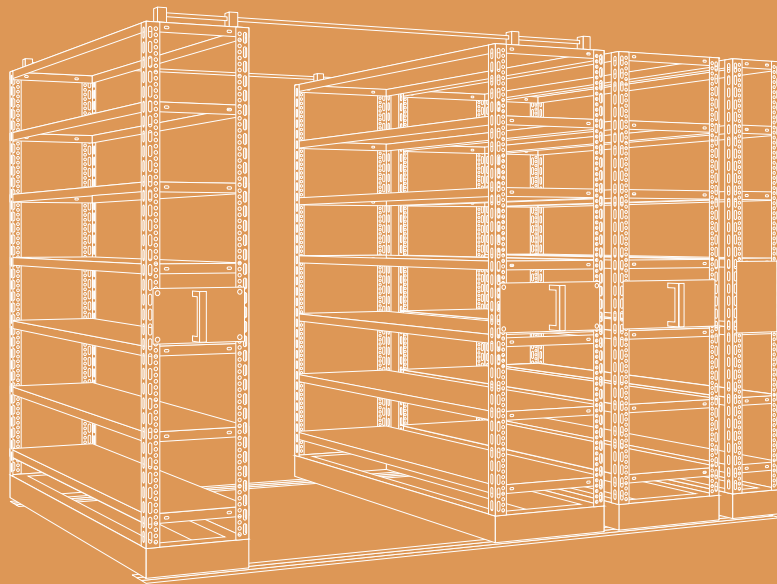

軽量ラック<手動タイプ>

軽量ラック<ハンドルタイプ>

複柱書架<手動タイプ>

複柱書架<ハンドルタイプ>

軽量ラック<手動タイプ>



標準色
K1色(ラック) N45(台車)

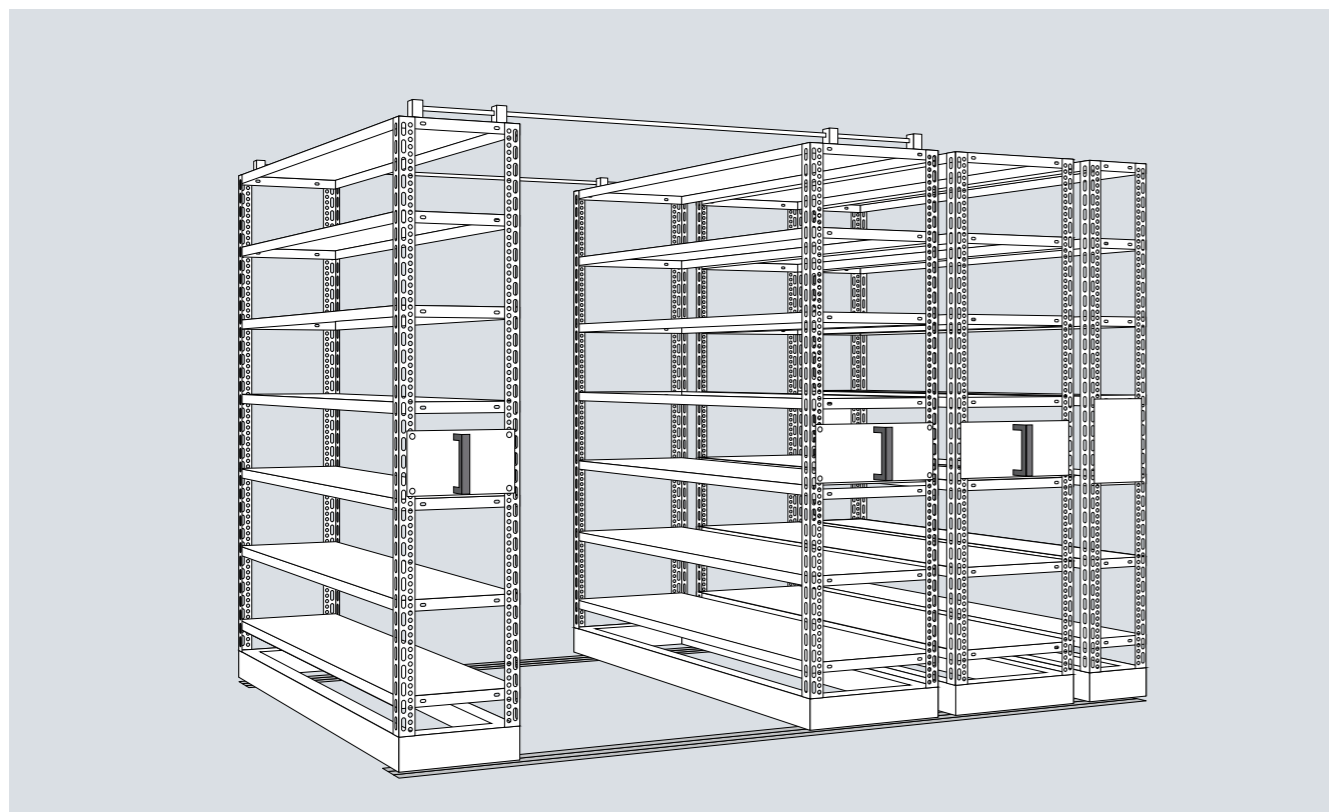

最大積載質量(等分布載荷)

100kg/段 150kg/段

- 廉価版のスチールラックです。
- ランニングコストが不要で経済的です。
- 手動タイプの収納力は、固定棚の2倍です。

- 現状お持ちの固定軽量ラックの転用も可能です。
- 軽量ラックのオプションが使用できます。
- 多彩なレール施工方法：床式、スロープ式、埋め込み式
- 安全対策：下部転倒防止金具(オプション)

棚段数(天地)

7段

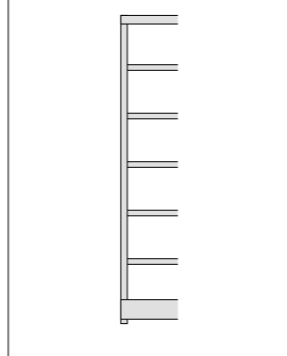

品番説明 **SRL 15 - 7 6 45 - 7 1 M** 型式:M=移動、K=固定

ラック奥行(D):30=300、45=450、60=600
ラック間口(W):3=875、4=1200、6=1800
ラック高さ(H):6=1800、7=2100

標準色 K1色(ラック) N45(台車)

軽量ラック<手動タイプ> 段荷重:10=100kg/段、15=150kg/段

※ラック高さは、柱実寸。
※ラック間口・奥行は、棚板実寸。
※奥行 300 は、固定のみ。

100kg/段

W880

名称・部品名	仕様・内容	段数	品番	価格
D450 移動	2313×947×462	7段	SRL10-7345-71M	¥104,100
D600 移動	2243×947×612		SRL10-7360-71M	¥93,600
D300 固定	2243×887×312		SRL10-7330-71K	¥45,000
D450 固定	2243×887×462		SRL10-7345-71K	¥51,400
D600 固定	2243×887×612		SRL10-7360-71K	¥61,800

150kg/段

W1205

名称・部品名	仕様・内容	段数	品番	価格
D450 移動	2313×1272×462	7段	SRL15-7445-71M	¥118,500
D600 移動	2243×1272×612		SRL15-7460-71M	¥107,900
D300 固定	2243×1212×312		SRL15-7430-71K	¥58,000
D450 固定	2243×1212×462		SRL15-7445-71K	¥65,700
D600 固定	2243×1212×612		SRL15-7460-71K	¥76,100

W1805

名称・部品名	仕様・内容	段数	品番	価格
D450 移動	2313×1872×462	7段	SRL15-7645-71M	¥140,700
D600 移動	2243×1872×612		SRL15-7660-71M	¥133,300
D300 固定	2243×1812×312		SRL15-7630-71K	¥76,900
D450 固定	2243×1812×462		SRL15-7645-71K	¥88,000
D600 固定	2243×1812×612		SRL15-7660-71K	¥101,500

レール部材

名称・部品名	仕様・内容	品番	価格
レール	1.0m(ライナー、アンカー含む)	HRF-R	¥23,200
スロープ	1.0m	HRF-RS	¥3,700
スロープ受け	1.0m	HRF-SU	¥4,800
ストッパー	レール・台車/Set	HRF-SD	¥1,430

オプション

名称・部品名	仕様・内容	品番	価格
下部転倒防止金具	D450用	SRL-L45	¥2,820
	D600用	SRL-L60	¥3,680

※D450用単式移動は、上部転倒防止バー付(前後2ヶ所)。
※棚板段増しは、軽量ラックを参照ください。

仕様図

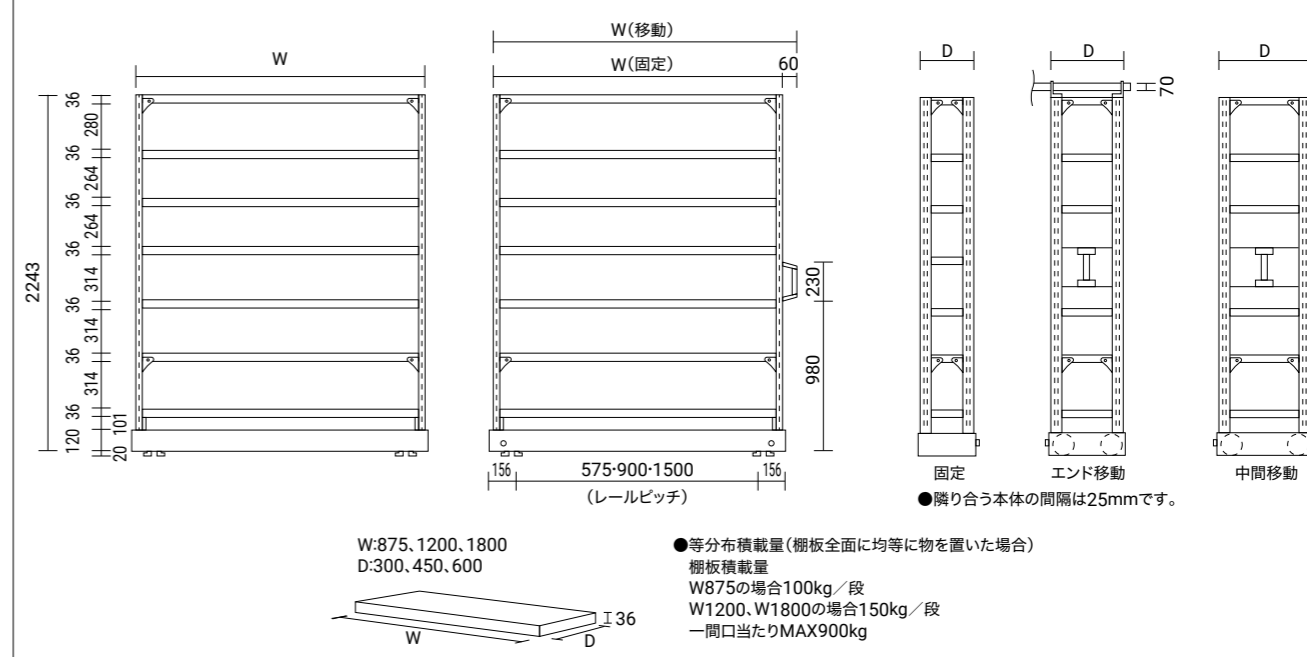

レール設置方法

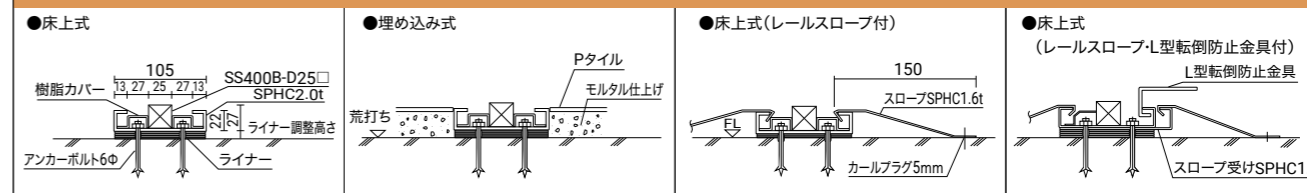

※L型転倒防止金具とスロープを同時に取付ける場合には、スロープ受けが別途必要です。

軽量ラック<ハンドルタイプ>

標準色
K1色(ラック) N45(台車)

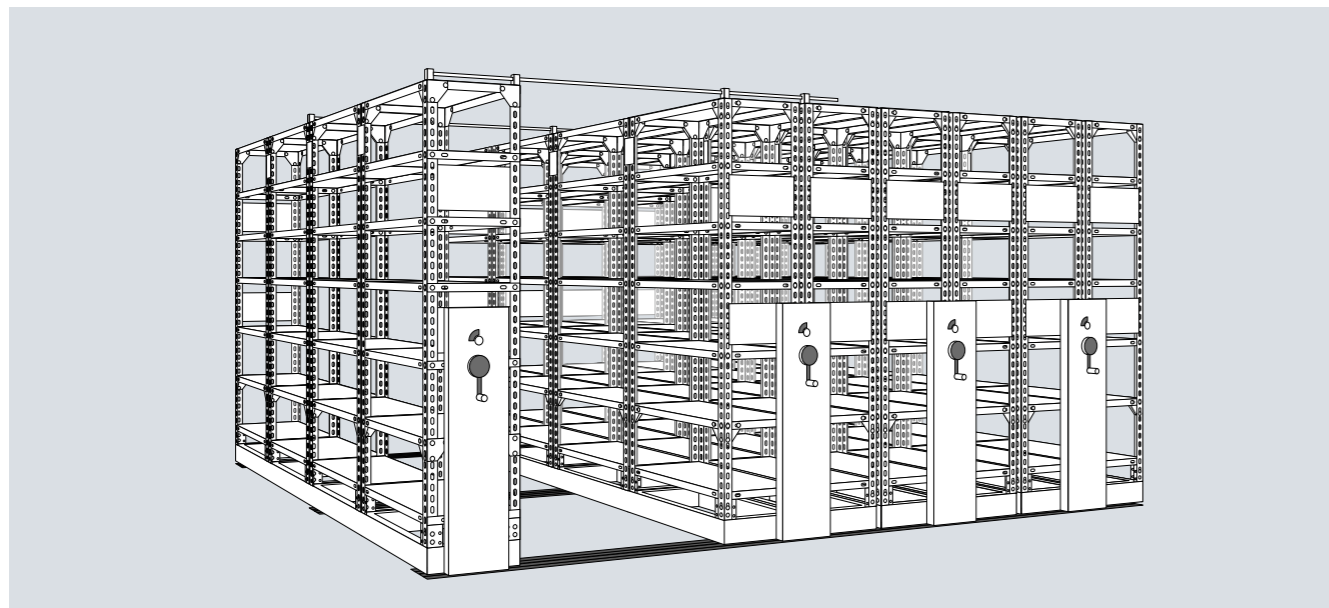

最大積載質量(等分布載荷)

100kg/段 150kg/段

- 廉価版のスチールラックです。
- ハンドルタイプの収納力は、固定棚の3倍です。

- 現状お持ちの固定軽量ラックの転用も可能です。
- 軽量ラックのオプションが使用できます。
- 多彩なレール施工方法：床式、スロープ式、埋め込み式
- 安全対策：通路ロック装置、クランク型ワンウェイクランチ式ハンドル、下部転倒防止金具(オプション)

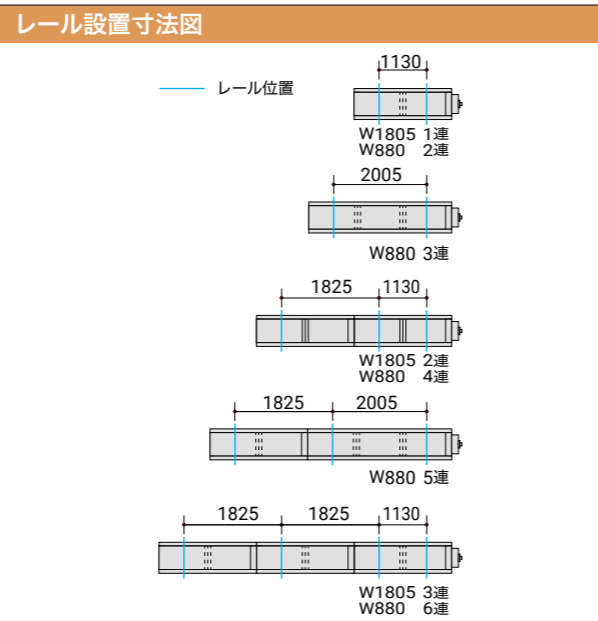
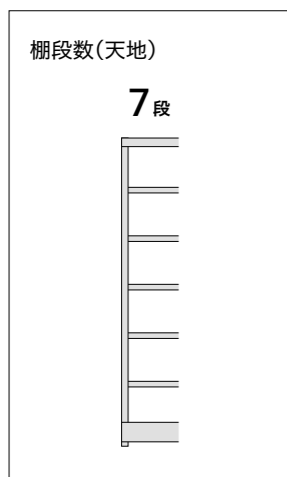

※レール設置寸法は、レール中心線を基準としています。

品番説明

HRL 15 - 7 6 45 - 7 1 M

型式: SK=単式固定, SM=単式移動, WK=複式固定, WM=複式移動
R=連結, 無記号=単体

連数: 1, 2, 3
棚段数(天地): 7=7段
ラック奥行(D): 30=300, 45=450, 60=600
ラック間口(W): 3=875, 6=1800
ラック高さ(H): 7=2100
※ラック高さは、柱実寸。
※ラック間口・奥行は、棚板実寸。
※単式奥行 300 は、固定のみ。

軽量ラック<ハンドルタイプ> 段荷重: 10=100kg/段, 15=150kg/段

100kg/段

W880 × D300

名称・部品名	仕様・内容	段数	品番	価格
複式移動 2連基本	2243×1995×640	7段	HRL10-7330-72WM	¥396,500
複式移動 3連基本	2243×2870×640		HRL10-7330-73WM	¥484,900
複式移動 2連増連	2243×1825×640		HRL10-7330-72WMR	¥204,500
単式固定 2連基本	2243×1825×315		HRL10-7330-72SK	¥96,200
単式固定 3連基本	2243×2700×315		HRL10-7330-73SK	¥142,500
単式固定 2連増連	2243×1825×315		HRL10-7330-72SKR	¥92,500
複式固定 2連基本	2243×1825×640		HRL10-7330-72WK	¥157,000
複式固定 3連基本	2243×2700×640		HRL10-7330-73WK	¥232,600
複式固定 2連増連	2243×1825×640		HRL10-7330-72WKR	¥151,100

W880 × D450

名称・部品名	仕様・内容	段数	品番	価格
単式移動 2連基本	2313×1995×465	7段	HRL10-7345-72WM	¥369,200
単式移動 3連基本	2313×2870×465		HRL10-7345-73WM	¥434,600
単式移動 2連増連	2243×1825×465		HRL10-7345-72WMR	¥155,300
複式移動 2連基本	2243×1995×940		HRL10-7345-72WM	¥428,100
複式移動 3連基本	2243×2870×940		HRL10-7345-73WM	¥529,200
複式移動 2連増連	2243×1825×940		HRL10-7345-72WMR	¥231,900
単式固定 2連基本	2243×1825×465		HRL10-7345-72SK	¥108,700
単式固定 3連基本	2243×2700×465		HRL10-7345-73SK	¥161,300
単式固定 2連増連	2243×1825×465		HRL10-7345-72SKR	¥105,200
複式固定 2連基本	2243×1825×940		HRL10-7345-72WK	¥182,500
複式固定 3連基本	2243×2700×940		HRL10-7345-73WK	¥270,700
複式固定 2連増連	2243×1825×940		HRL10-7345-72WKR	¥176,300

W880 × D600

名称・部品名	仕様・内容	段数	品番	価格
単式移動 2連基本	2243×1995×640	7段	HRL10-7360-72WM	¥365,800
単式移動 3連基本	2243×2870×640		HRL10-7360-73WM	¥439,600
単式移動 2連増連	2243×1825×640		HRL10-7360-72WMR	¥175,300
複式移動 2連基本	2243×1995×1240		HRL10-7360-72WM	¥474,900
複式移動 3連基本	2243×2870×1240		HRL10-7360-73WM	¥659,900
複式移動 2連増連	2243×1825×1240		HRL10-7360-72WMR	¥267,700
単式固定 2連基本	2243×1825×640		HRL10-7360-72SK	¥126,400
単式固定 3連基本	2243×2700×640		HRL10-7360-73SK	¥187,400
単式固定 2連増連	2243×1825×640		HRL10-7360-72SKR	¥121,900
複式固定 2連基本	2243×1825×1240		HRL10-7360-72WK	¥221,600
複式固定 3連基本	2243×2700×1240		HRL10-7360-73WK	¥326,200
複式固定 2連増連	2243×1825×1240		HRL10-7360-72WKR	¥209,100

レール部材

名称・部品名	仕様・内容	品番	価格
レール	1.0m(ライナー、アンカー含む)	HRF-R	¥23,200
スロープ	1.0m	HRF-RS	¥3,700
スロープ受け	1.0m	HRF-SU	¥4,800
ストッパー	レール/台車/Set	HRF-SD	¥1,430

150kg/段

W1805 × D300

名称・部品名	仕様・内容	段数	品番	価格
複式移動 1連基本	2243×1995×640	7段	HRL15-7630-71WM	¥387,300
複式移動 1連増連	2243×1825×640		HRL15-7630-71WMR	¥195,300
単式固定 1連基本	2243×1825×315		HRL15-7630-71SK	¥87,700
単式固定 1連増連	2243×1825×315		HRL15-7630-71SKR	¥84,100
複式固定 1連基本	2243×1825×640		HRL15-7630-71WK	¥147,900
複式固定 1連増連	2243×1825×640		HRL15-7630-71WKR	¥142,000

W1805 × D450

名称・部品名	仕様・内容	段数	品番	価格
単式移動 1連基本	2243×1995×465	7段	HRL15-7645-71SM	¥359,100
単式移動 1連増連	2243×1825×465		HRL15-7645-71SMR	¥145,300
複式移動 1連基本	2243×1995×940		HRL15-7645-71WM	¥415,900
複式移動 1連増連	2243×1825×940		HRL15-7645-71WMR	¥219,600
単式固定 1連基本	2243×1825×465		HRL15-7645-71SK	¥98,700
単式固定 1連増連	2243×1825×465		HRL15-7645-71SKR	¥95,100
複式固定 1連基本	2243×1825×940		HRL15-7645-71WK	¥171,000
複式固定 1連増連	2243×1825×940	HRL15-7645-71WKR	¥164,100	

W1805 × D600

名称・部品名	仕様・内容	段数	品番	価格
単式移動 1連基本	2243×1995×640	7段	HRL15-7660-71SM	¥350,500
単式移動 1連増連	2243×1825×640		HRL15-7660-71SMR	¥160,000
複式移動 1連基本	2243×1995×1240		HRL15-7660-71WM	¥452,600
複式移動 1連増連	2243×1825×1240		HRL15-7660-71WMR	¥245,300
単式固定 1連基本	2243×1825×640		HRL15-7660-71SK	¥111,100
単式固定 1連増連	2243×1825×640		HRL15-7660-71SKR	¥106,700
複式固定 1連基本	2243×1825×1240		HRL15-7660-71WK	¥199,300
複式固定 1連増連	2243×1825×1240	HRL15-7660-71WKR	¥186,700	

オプション

名称・部品名	仕様・内容	品番	価格
下部転倒防止金具	奥行共通	HRL-L	¥2,550

※D450用単式移動は、上部転倒防止バー付(前後2ヶ所)。
※棚板増しは、軽量ラックを参照ください。

仕様図

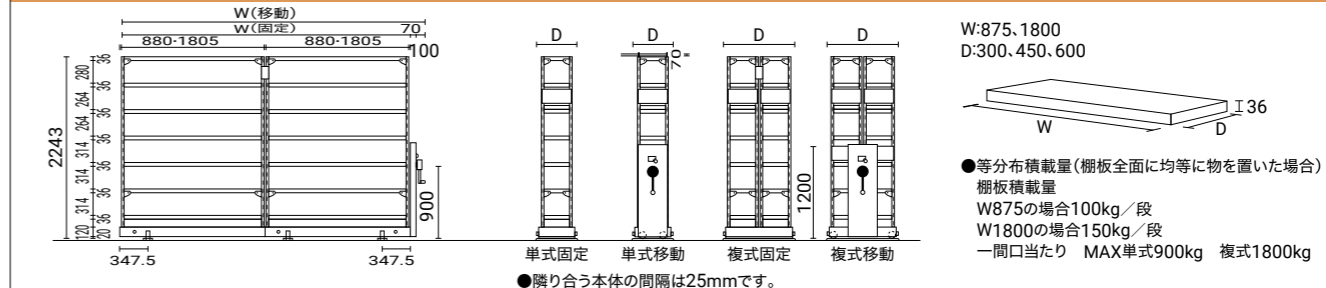

レール設置方法

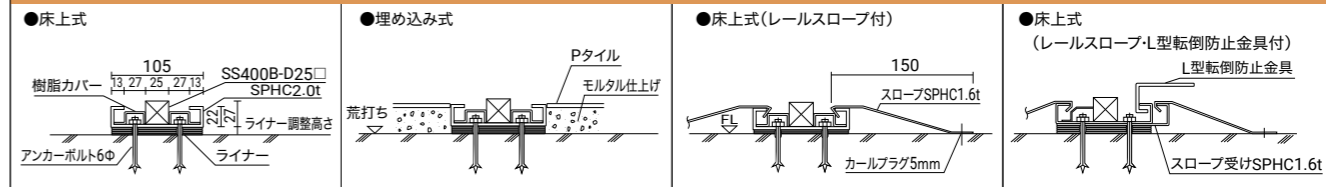

※L型転倒防止金具とスロープを同時に取付ける場合には、スロープ受けが別途必要です。

複柱書架<手動タイプ>



標準色
K1色(ラック)



最大積載質量(等分布載荷)

B5	A4タテ、A4、B4	単式	複式
60kg/段	80kg/段	300kg/連	560kg/連

- ラックいっぱいに収納を行っても楽に操作可能です。
- 手動タイプの収納力は、固定棚の2倍です。

- 単式移動・単式固定：背面パネル付
- 単式移動：上部転倒防止バー付(前後2ヶ所)
- 複式移動・複式固定：背面ブレース1本(2本/1連)/間口付(V型)
- 棚板段増しは、複柱書架を参照ください。
- B5及びA4タテタイプの単式移動は、A4タイプの単式移動をご使用下さい。
- 現状お持ちの固定複柱書架の転用も可能です。
- 書架ラックのオプションが使用できます。
- 多彩なレール施工方法：床上市式、スロープ式、埋め込み式
- 安全対策：下部転倒防止金具(オプション)

有効棚段数

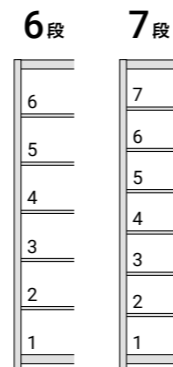

品番説明

SRF - 7 A4 - 6 1 WM

型式:SK=単式固定、SM=単式移動、WK=複式固定、WM=複式移動

運数:1,2
有効棚段数:6=6段、7=7段
ラック奥行(D):B5=215、A4S=250、A4=300、B4=400
ラック高さ(H):7=2244

複柱書架<手動タイプ>

※ラック高さは、柱実寸。
※ラック奥行は、棚板実寸。
※単式奥行 B5・A4S は、固定のみ。

B5タイプ(奥行(D)/215)

名称・部品名	仕様・内容	段数	品番	価格
B5 複式移動 1連	2304×1090×485	7段	SRF-7B5-71WM	¥141,400
B5 複式移動 2連	2304×1090×485		SRF-7B5-72WM	¥200,100
B5 単式固定 1連	2304×1030×270		SRF-7B5-71SK	¥92,100
B5 単式固定 2連	2304×1030×270		SRF-7B5-72SK	¥138,800
B5 複式固定 1連	2304×1030×485		SRF-7B5-71WK	¥112,700
B5 複式固定 2連	2304×1030×485		SRF-7B5-72WK	¥167,600
B5 複式固定 3連	2304×1030×485			

B4タイプ(奥行(D)/400)

名称・部品名	仕様・内容	段数	品番	価格
B4 単式移動 1連	2369×1090×455	6段	SRF-7B4-61SM	¥160,100
B4 単式移動 2連	2369×1930×455		SRF-7B4-62SM	¥217,300
B4 複式移動 1連	2304×1090×855		SRF-7B4-61WM	¥172,500
B4 複式移動 2連	2304×1930×855		SRF-7B4-62WM	¥262,300
B4 単式固定 1連	2304×1030×455		SRF-7B4-61SK	¥100,800
B4 単式固定 2連	2304×1930×455		SRF-7B4-62SK	¥154,200
B4 複式固定 1連	2304×1030×855		SRF-7B4-61WK	¥140,000
B4 複式固定 2連	2304×1930×855		SRF-7B4-62WK	¥224,500

A4タテタイプ(奥行(D)/250)

名称・部品名	仕様・内容	段数	品番	価格	
A4 タテ複式移動 1連	2304×1090×555	6段	SRF-7A4S-61WM	¥146,700	
A4 タテ複式移動 2連	2304×1930×555		SRF-7A4S-62WM	¥209,600	
A4 タテ単式固定 1連	2304×1030×305		SRF-7A4S-61SK	¥93,900	
A4 タテ単式固定 2連	2304×1930×305		SRF-7A4S-62SK	¥143,000	
A4 タテ複式固定 1連	2304×1030×555		SRF-7A4S-61WK	¥119,000	
A4 タテ複式固定 2連	2304×1930×555		SRF-7A4S-62WK	¥175,000	
A4 タテ単式移動 1連	2304×1090×355				
A4 タテ単式移動 2連	2304×1930×355				

A4タイプ(奥行(D)/300)

名称・部品名	仕様・内容	段数	品番	価格
A4 単式移動 1連	2369×1090×355	6段	SRF-7A4-61SM	¥155,700
A4 単式移動 2連	2369×1930×355		SRF-7A4-62SM	¥209,300
A4 複式移動 1連	2304×1090×655		SRF-7A4-61WM	¥156,400
A4 複式移動 2連	2304×1930×655		SRF-7A4-62WM	¥218,700
A4 単式固定 1連	2304×1030×355		SRF-7A4-61SK	¥96,700
A4 単式固定 2連	2304×1930×355		SRF-7A4-62SK	¥146,500
A4 複式固定 1連	2304×1030×655		SRF-7A4-61WK	¥125,600
A4 複式固定 2連	2304×1930×655		SRF-7A4-62WK	¥187,400

レール部材

名称・部品名	仕様・内容	品番	価格
レール	1.0m(ライナー、アンカー含む)	HRF-R	¥23,200
スロープ	1.0m	HRF-RS	¥3,700
スロープ受け	1.0m	HRF-SU	¥4,800
ストッパー	レール・台車/Set	HRF-SD	¥2,150

オプション

名称・部品名	仕様・内容	品番	価格
下部転倒防止金具 中間移動用 (1台当たり 前後2ヶ所必要)	A4単式用	HRF-LA4S	¥2,130
	B4単式用	HRF-LB4S	¥2,160
	B5複式用	HRF-LB5W	¥2,180
	A4S複式用	HRF-LA4SW	¥2,380
	A4複式用	HRF-LA4W	¥2,660
下部転倒防止金具 エンド用	B4複式用	HRF-LB4W	¥3,350
	A4単式用エンドSet	HRF-LA4SE	¥8,560
	B4単式用エンドSet	HRF-LB4SE	¥8,890
	B5複式用エンドSet	HRF-LB5WE	¥9,110
レールストッパー付 左右各1本/Set	A4S複式用エンドSet	HRF-LA4SWE	¥9,610
	A4複式用エンドSet	HRF-LA4WE	¥9,870
	B4複式用エンドSet	HRF-LB4WE	¥11,410

仕様図

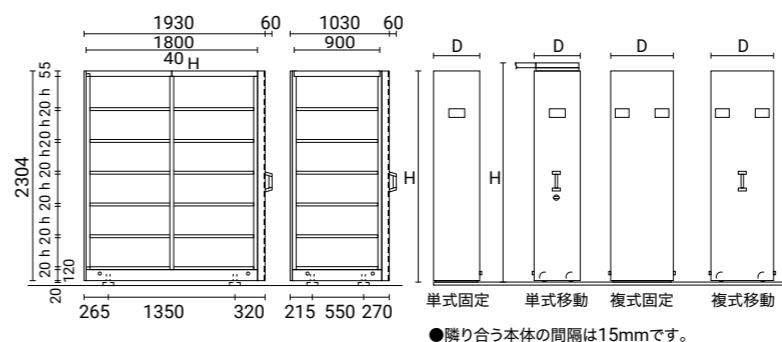

W:854.5
D:215、250、300、400



- 棚板は25mmピッチで上下移動が可能です。
- 等分布積載量(棚板全面に均等に物を置いた場合)
棚板積載量
棚1段当たり 40kg積載可能です。
一開口当たり MAX 単式300kg 複式560kg

●隣り合う本体の間隔は15mmです。

レール設置方法

<p>●床上市式</p>	<p>●埋め込み式</p>	<p>●床上市式(レールスロープ付)</p>	<p>●床上市式 (レールスロープL型転倒防止金具付)</p>
--------------	---------------	------------------------	-------------------------------------

※L型転倒防止金具とスロープを同時に取付ける場合には、スロープ受けが別途必要です。

複柱書架<ハンドルタイプ>



標準色
K1色(ラック)

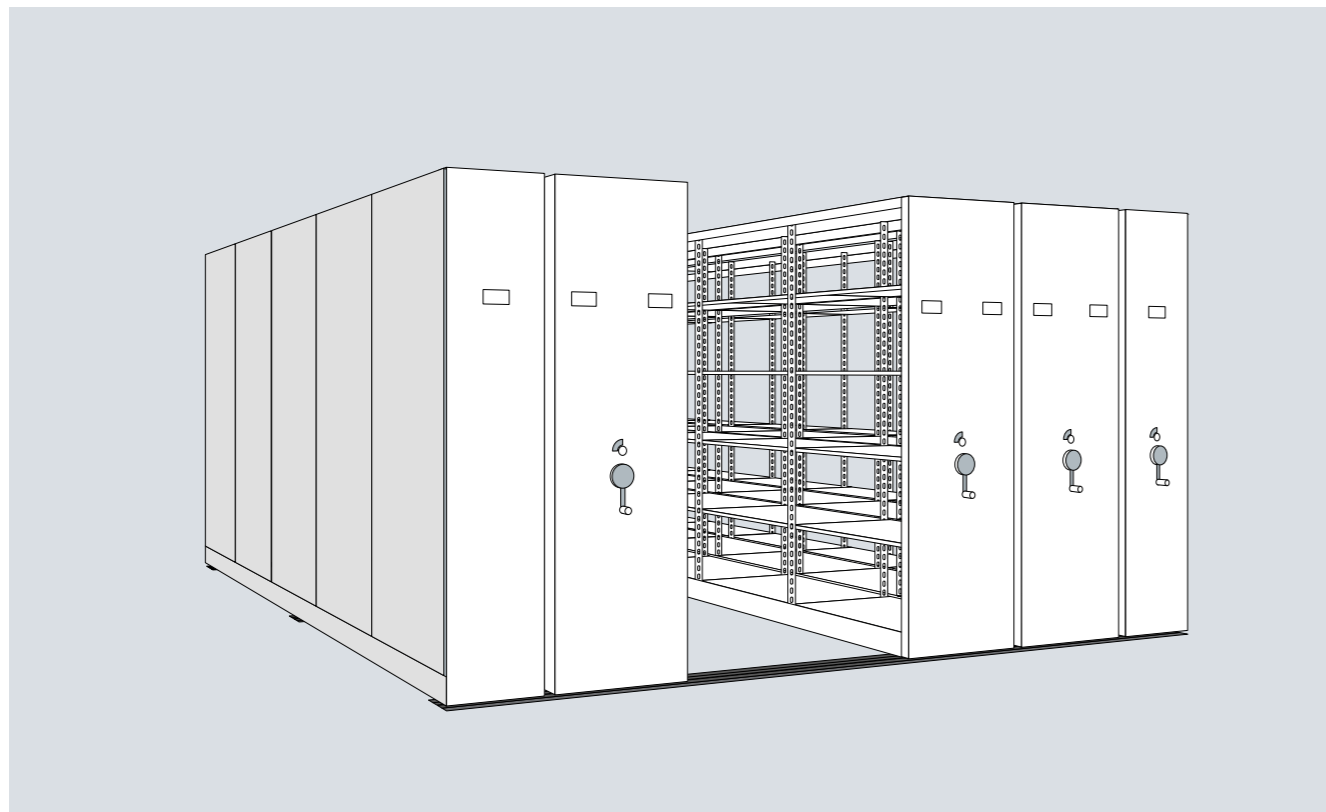

最大積載質量(等分布載荷)

B5	A4タテ、A4、B4	単式	複式
60kg/段	80kg/段	300kg/連	560kg/連

- ラックいっぱいにも収納を行っても楽に操作可能です。
- ハンドル・電動タイプの収納力は、固定棚の3倍です。

- 単式移動・単式固定：背面パネル付
- 単式移動：上部転倒防止バー付(前後2ヶ所)
- 複式移動・複式固定：背面ブレース1本/間口付(V型)
- 棚板段増しは、複柱書架を参照ください。
- B5及びA4タテタイプの単式移動は、A4タイプの単式移動をご使用ください。
- 現状お持ちの固定複柱書架の転用も可能です。
- 書架ラックのオプションが使用できます。
- 多彩なレール施工方法：床式、スロープ式、埋め込み式
- 安全対策：通路ロック装置、クランク型ワンウェイラッチ式ハンドル、下部転倒防止金具(オプション)

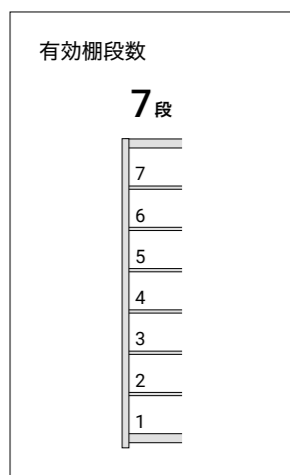

レール設置寸法図

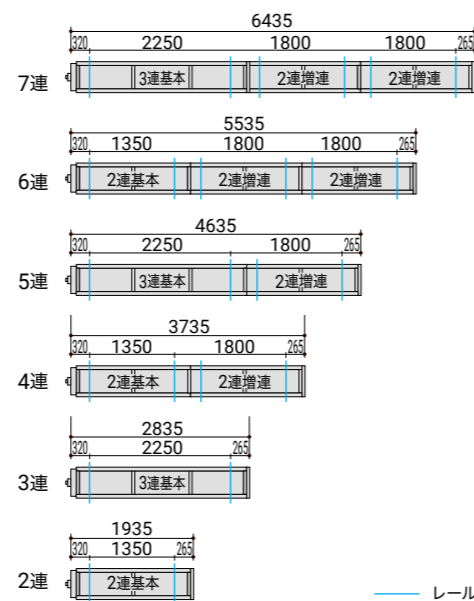

品番説明

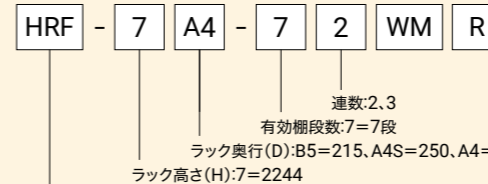

型式:SK=単式固定、SM=単式移動、WK=複式固定、WM=複式移動、R=連結、無記号=単体

※ラック高さは、柱実寸。
※ラック奥行は、棚板実寸。
※単式奥行 B5・A4S は、固定のみ。
※連結は、2連のみ。

B5タイプ(奥行(D)/215)

名称・部品名	仕様・内容	段数	品番	価格
B5 複式移動 2連基本	2304×2030×485	7段	HRF-7B5-72WM	¥289,500
B5 複式移動 3連基本	2304×2930×485		HRF-7B5-73WM	¥367,700
B5 複式移動 2連増連	2304×1800×485		HRF-7B5-72WMR	¥155,200
B5 単式固定 2連基本	2304×1990×270		HRF-7B5-72SK	¥138,800
B5 単式固定 3連基本	2304×2830×270		HRF-7B5-73SK	¥203,100
B5 単式固定 2連増連	2304×1800×270		HRF-7B5-72SKR	¥109,600
B5 複式固定 2連基本	2304×1930×485		HRF-7B5-72MK	¥167,600
B5 複式固定 3連基本	2304×2830×485		HRF-7B5-73MK	¥241,000
B5 複式固定 2連増連	2304×1800×485		HRF-7B5-72WKR	¥131,500

A4タテタイプ(奥行(D)/250)

名称・部品名	仕様・内容	段数	品番	価格
A4タテ複式移動 2連基本	2304×2030×555	7段	HRF-7A4S-72WM	¥296,900
A4タテ複式移動 3連基本	2304×2930×555		HRF-7A4S-73WM	¥383,500
A4タテ複式移動 2連増連	2304×1800×555		HRF-7A4S-72WMR	¥165,700
A4タテ単式固定 2連基本	2304×1930×305		HRF-7A4S-72SK	¥143,000
A4タテ単式固定 3連基本	2304×2830×305		HRF-7A4S-73SK	¥208,400
A4タテ単式固定 2連増連	2304×1800×305		HRF-7A4S-72SKR	¥112,300
A4タテ複式固定 2連基本	2304×1930×555		HRF-7A4S-72MK	¥175,000
A4タテ複式固定 3連基本	2304×2830×555		HRF-7A4S-73MK	¥261,000
A4タテ複式固定 2連増連	2304×1800×555		HRF-7A4S-72WKR	¥141,000

A4タイプ(奥行(D)/300)

名称・部品名	仕様・内容	段数	品番	価格
A4 単式移動 2連基本	2369×2030×355	7段	HRF-7A4-72SM	¥297,400
A4 単式移動 3連基本	2369×2930×355		HRF-7A4-73SM	¥367,400
A4 単式移動 2連増連	2304×1800×355		HRF-7A4-72WMR	¥139,100
A4 複式移動 2連基本	2304×2030×655		HRF-7A4-72WM	¥307,300
A4 複式移動 3連基本	2304×2930×655		HRF-7A4-73WM	¥412,200
A4 複式移動 2連増連	2304×1800×655		HRF-7A4-72WMR	¥168,000
A4 単式固定 2連基本	2304×1930×355		HRF-7A4-72SK	¥146,500
A4 単式固定 3連基本	2304×2830×355		HRF-7A4-73SK	¥214,300
A4 単式固定 2連増連	2304×1800×355		HRF-7A4-72SKR	¥115,800
A4 複式固定 2連基本	2304×1930×655		HRF-7A4-72MK	¥187,400
A4 複式固定 3連基本	2304×2830×655		HRF-7A4-73MK	¥268,900
A4 複式固定 2連増連	2304×1800×655		HRF-7A4-72WKR	¥145,900

仕様図

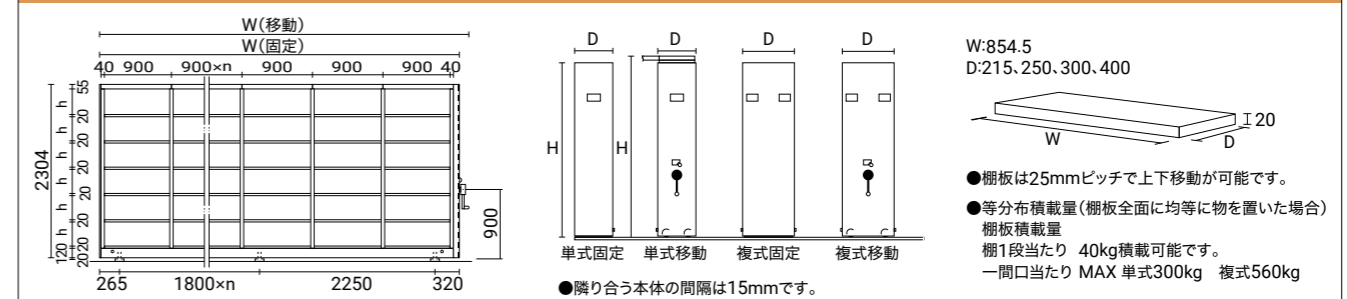

レール設置方法

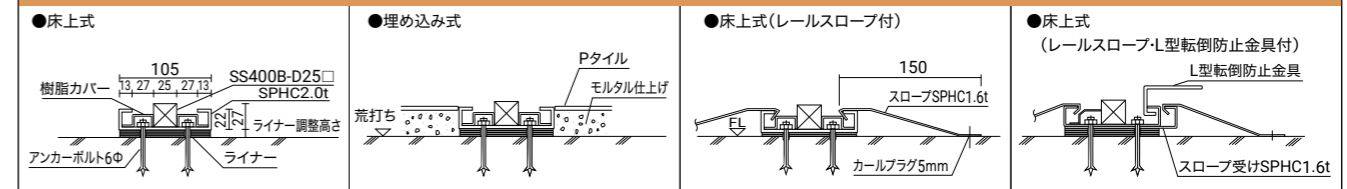

※L型転倒防止金具とスロープを同時に取付ける場合には、スロープ受けが別途必要です。

B4タイプ(奥行(D)/400)

名称・部品名	仕様・内容	段数	品番	価格
B4 単式移動 2連基本	2369×2030×455	7段	HRF-7B4-72SM	¥306,100
B4 単式移動 3連基本	2369×2930×455		HRF-7B4-73SM	¥390,800
B4 単式移動 2連増連	2304×1800×455		HRF-7B4-72WMR	¥146,500
B4 複式移動 2連基本	2304×2030×855		HRF-7B4-72WM	¥353,700
B4 複式移動 3連基本	2304×2930×855		HRF-7B4-73WM	¥446,900
B4 複式移動 2連増連	2304×1800×855		HRF-7B4-72WMR	¥184,200
B4 単式固定 2連基本	2304×1930×455		HRF-7B4-72SK	¥154,200
B4 単式固定 3連基本	2304×2830×455		HRF-7B4-73SK	¥225,900
B4 単式固定 2連増連	2304×1800×455		HRF-7B4-72SKR	¥123,000
B4 複式固定 2連基本	2304×1930×855		HRF-7B4-72MK	¥208,800
B4 複式固定 3連基本	2304×2830×855		HRF-7B4-73MK	¥300,100
B4 複式固定 2連増連	2304×1800×855		HRF-7B4-72WKR	¥162,200

レール部材

名称・部品名	仕様・内容	品番	価格
レール	1.0m(ライナー、アンカー含む)	HRF-R	¥23,200
スロープ	1.0m	HRF-RS	¥3,700
スロープ受け	1.0m	HRF-SU	¥4,800
ストッパー	レール/台車/Set	HRF-SD	¥1,430

オプション

名称・部品名	仕様・内容	品番	価格
下部転倒防止金具 中間移動用 (1台当たり 前後2ヶ所必要)	A4単式用	HRF-LA4S	¥2,130
	B4単式用	HRF-LB4S	¥2,160
	B5複式用	HRF-LB5W	¥2,180
	A4S複式用	HRF-LA4SW	¥2,380
下部転倒防止金具 エンド用 レールストッパー付 左右各1本/Set	A4複式用	HRF-LA4W	¥2,660
	B4複式用	HRF-LB4W	¥3,350
	A4単式用エンドSet	HRF-LA4SE	¥8,560
	B4単式用エンドSet	HRF-LB4SE	¥8,890
B5複式用エンドSet	HRF-LB5WE	¥9,110	
	A4S複式用エンドSet	HRF-LA4SWE	¥9,610
	A4複式用エンドSet	HRF-LA4WE	¥9,870
B4複式用エンドSet	HRF-LB4WE	¥11,410	