

標準色

K1色

# パレットラック

最大積載質量(等分布载荷)

1500kg/段  
(4500kg/台)3000kg/段  
(8000kg/台)3000kg/段  
(12000kg/台)

- 棚一段当たり最大3トンもの重量物に耐える強靱な剛性を発揮します。
- フレームは、溶接一体構造になっており強固な設計に基づき製作しています。ねじれにも強い安心設計です。
- ガイドレール・ドラムサポート・支柱ガード等豊富なオプションをご用意しています。
- フレームは、高さ6000まで標準対応しており、高空間の利用に最適です。

○フレームは工場製作のため施工性が高く、施工現場での時間短縮が図れます。

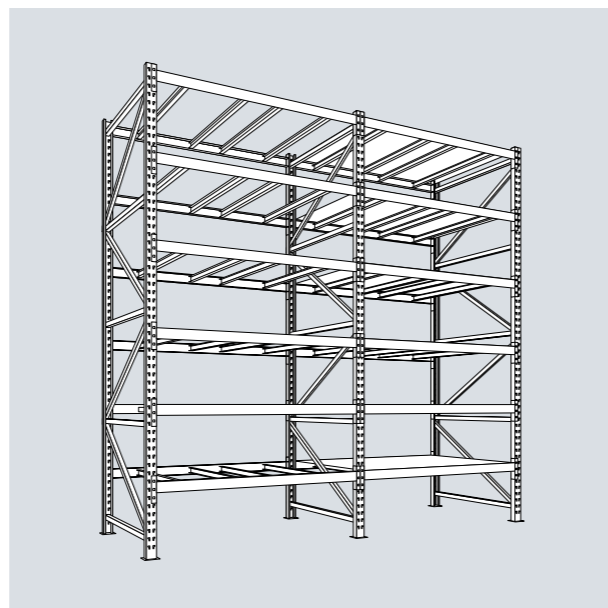

## 重量棚パーツ

### フレーム(支柱)

断面は、C型に形成され耐荷重により軽量用、中軽量用、重量用があります。支柱にフック孔を100m/m間隔で設けているため、棚梁の位置は自由に調節できます。また、増連の場合は1本のフレームで左右に棚梁を取付けてきて経済的です。

■荷重表

	L級	M級	H級
一段当たり積載荷重	1500kg/段	3000kg/段	3000kg/段
一間口当たり積載可能荷重	4500kg	8000kg	12000kg

(支柱サイズはご要望に応じてH=6000、P=1500まで製作可能です。)

フレーム形状

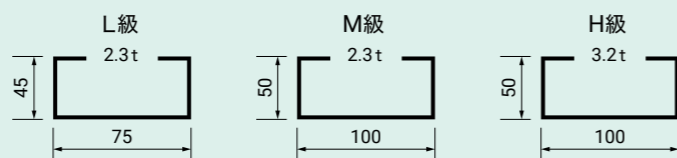

### パレット用ビーム

重量ラック用ビームにはパレット用ビームとスチール棚用ビームの2種類があります。

(間口寸法はご要望に応じて製作可能です。)

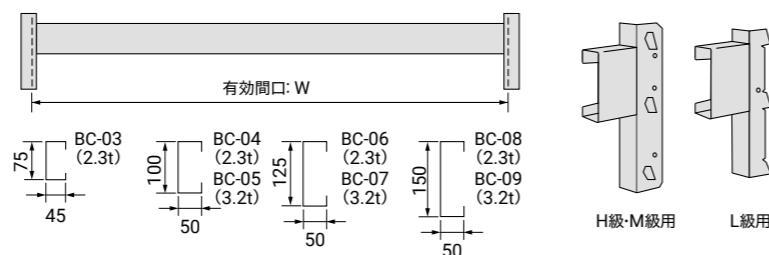

■荷重表

品番	間口(W)					
	1500	1800	2100	2400	2700	3000
BC-03	1520kg	1100kg	810kg	620kg	480kg	390kg
BC-04	2470kg	2060kg	1760kg	1350kg	1070kg	860kg
BC-05		2720kg	2320kg	1770kg	1400kg	1130kg
BC-06		2790kg	2400kg	2090kg	1810kg	1460kg
BC-07			3180kg	2780kg	2390kg	1940kg
BC-08			3060kg	2690kg	2380kg	2150kg
BC-09					3190kg	2870kg

### スチール棚用ビーム(ボックス型)

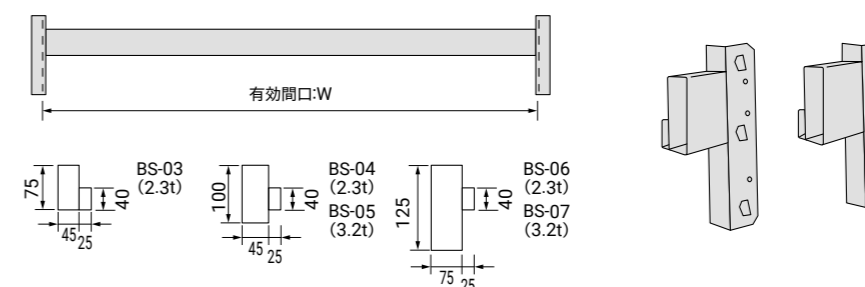

■荷重表

品番	間口(W)					
	1500	1800	2100	2400	2700	3000
BS-03	1550kg	1300kg	1000kg	700kg	550kg	450kg
BS-04	2500kg	2100kg	1800kg	1500kg	1200kg	1000kg
BS-05		2800kg	2400kg	2000kg	1650kg	1300kg
BS-06			3200kg	2850kg	2500kg	2200kg
BS-07					3400kg	3000kg

### スチール棚板

◆軽量用棚板

ダンボール箱などを載せる場合に棚をスノコ状に使用します。

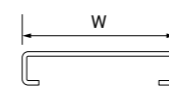

◆重量用棚板

小物を保管する場合に棚全体に敷きつめて使用します。

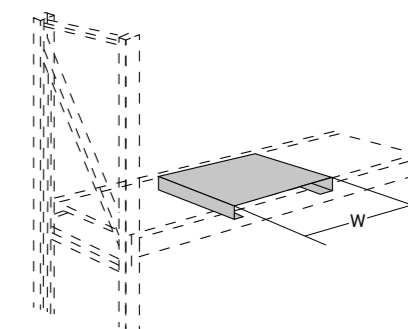
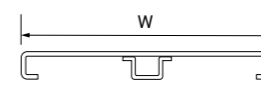

### デッキチャンネル

◆パレット用デッキチャンネル

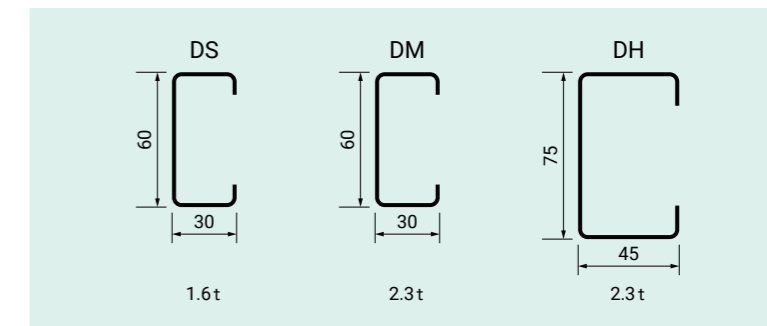

■荷重表

品番	奥行(D)	耐荷重	品番	奥行(D)	耐荷重	品番	奥行(D)	耐荷重
DS-20	600	750kg	DM-20	600	1050kg	DH-20	600	1800kg
DS-25	750	600kg	DM-25	750	800kg	DH-25	750	1550kg
DS-30	900	500kg	DM-30	900	700kg	DH-30	900	1300kg
DS-35	1050	450kg	DM-35	1050	600kg	DH-35	1050	1100kg
DS-40	1200	375kg	DM-40	1200	505kg	DH-40	1200	900kg

オプション

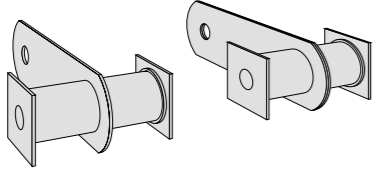
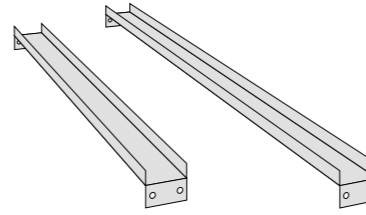
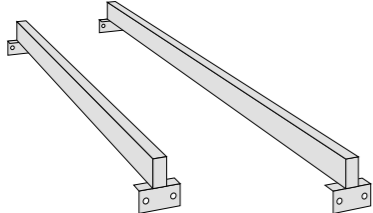
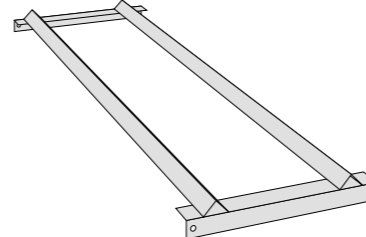
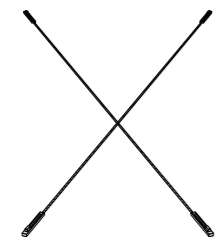
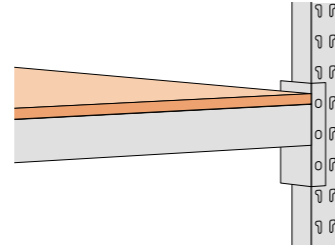
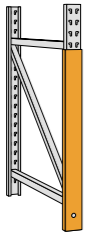
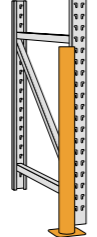
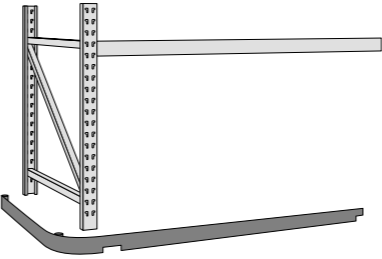
<p><b>フレームツナギ</b></p> <p>背中合わせに並んだパレットラックの間を定間隔に保つとともに、非常時の前後転倒の防止にも有効です。</p> 	<p><b>スキッドチャンネル</b></p> <p>ビームに直接置くには不安定なもの、たとえば足のついたバスケットなどを載せる時に使います。</p> 	
<p><b>フォークスペーサー</b></p> <p>大きなダイスのように、パレットに載せられないものの下に使用します。リフトのフォークが抜き差しできるようにするための部品です。</p> 	<p><b>ドラムサポート</b></p> <p>ビームに置かれたドラム缶や樽など一円形の積荷が転がらないように支える場合に使用します。</p> 	
<p><b>ブレース</b></p> <p>間口方向のブレを防止するために使用します。</p> 	<p><b>ボード棚 かぶせ鉄板</b></p> 	
<p><b>フレームガード</b></p> <p>サイドフレームとフォークリフトの接触を防止します。</p> 	<p><b>ガードポール</b></p> <p>サイドフレームのコーナー部とフォークリフトとの接触を防止します。</p> 	<p><b>ガイドレール</b></p> <p>フォークリフトの走行をガイドするために使用します。</p> 

品番説明 **PL M 20 - 45 25 11 - 2 R** 型式:R=連結、無記号=単体

パレットラック フレーム形状:L=L級(75×45)、M=M級(100×50)、H=H級(100×50)

ビーム段数:2=2段、3=3段

奥行(D):09=900、10=1000、11=1100、12=1200

間口(W):25=2500、27=2700

高さ(H):24=2400、30=3000、36=3600、42=4200

段荷重:10=1000kg/段、15=1500kg/段、20=2000kg/段、25=2500kg/段、30=3000kg/段

※H・W・Dは呼寸です。

1000kg/段

高さ(H) / 2400

ビーム段数	奥行(D)		間口(W)			
			有効2500	有効2700		
2段	900	単体	PLL10-242509-2	¥61,640	PLL10-242709-2	¥62,970
		増連	PLL10-242509-2R	¥47,910	PLL10-242709-2R	¥49,250
	1000	単体	PLL10-242510-2	¥62,550	PLL10-242710-2	¥63,880
		増連	PLL10-242510-2R	¥48,610	PLL10-242710-2R	¥49,940
	1100	単体	PLL10-242511-2	¥63,040	PLL10-242711-2	¥64,370
		増連	PLL10-242511-2R	¥49,100	PLL10-242711-2R	¥50,430
	1200	単体	PLL10-242512-2	¥63,520	PLL10-242712-2	¥64,850
		増連	PLL10-242512-2R	¥49,460	PLL10-242712-2R	¥50,790

高さ(H) / 3000

ビーム段数	奥行(D)		間口(W)			
			有効2500	有効2700		
3段	900	単体	PLL10-302509-3	¥84,370	PLL10-302709-3	¥86,370
		増連	PLL10-302509-3R	¥67,820	PLL10-302709-3R	¥69,820
	1000	単体	PLL10-302510-3	¥85,340	PLL10-302710-3	¥87,340
		増連	PLL10-302510-3R	¥68,670	PLL10-302710-3R	¥70,670
	1100	単体	PLL10-302511-3	¥86,190	PLL10-302711-3	¥88,190
		増連	PLL10-302511-3R	¥69,460	PLL10-302711-3R	¥71,460
	1200	単体	PLL10-302512-3	¥86,730	PLL10-302712-3	¥88,730
		増連	PLL10-302512-3R	¥69,910	PLL10-302712-3R	¥71,910

高さ(H) / 3600

ビーム段数	奥行(D)		間口(W)			
			有効2500	有効2700		
3段	900	単体	PLL10-362509-3	¥90,610	PLL10-362709-3	¥92,610
		増連	PLL10-362509-3R	¥70,940	PLL10-362709-3R	¥72,940
	1000	単体	PLL10-362510-3	¥92,910	PLL10-362710-3	¥94,910
		増連	PLL10-362510-3R	¥72,460	PLL10-362710-3R	¥74,460
	1100	単体	PLL10-362511-3	¥95,640	PLL10-362711-3	¥97,640
		増連	PLL10-362511-3R	¥74,190	PLL10-362711-3R	¥76,190
	1200	単体	PLL10-362512-3	¥97,460	PLL10-362712-3	¥99,460
		増連	PLL10-362512-3R	¥75,280	PLL10-362712-3R	¥77,280

高さ(H) / 4200

ビーム段数	奥行(D)		間口(W)			
			有効2500	有効2700		
3段	900	単体	PLL10-422509-3	¥97,760	PLL10-422709-3	¥99,760
		増連	PLL10-422509-3R	¥74,520	PLL10-422709-3R	¥76,520
	1000	単体	PLL10-422510-3	¥99,700	PLL10-422710-3	¥101,700
		増連	PLL10-422510-3R	¥75,850	PLL10-422710-3R	¥77,850
	1100	単体	PLL10-422511-3	¥101,580	PLL10-422711-3	¥103,580
		増連	PLL10-422511-3R	¥77,160	PLL10-422711-3R	¥79,160
	1200	単体	PLL10-422512-3	¥103,040	PLL10-422712-3	¥105,040
		増連	PLL10-422512-3R	¥78,070	PLL10-422712-3R	¥80,070

棚追加

奥行(D)	間口(W)			
	有効2500	有効2700		
900	PLT10-2509	¥17,100	PLT10-2709	¥17,760
1000	PLT10-2510	¥17,340	PLT10-2710	¥18,000
1100	PLT10-2511	¥17,580	PLT10-2711	¥18,250
1200	PLT10-2512	¥17,700	PLT10-2712	¥18,370

パレットラック

品番説明 **PL M 20 - 45 25 11 - 2 R** 型式:R=連結、無記号=単体

パレットラック フレーム形状:L=L級(75×45)、M=M級(100×50)、H=H級(100×50) ※H・W・Dは呼寸です。

奥行(D):09=900、10=1000、11=1100、12=1200  
 間口(W):25=2500、27=2700  
 高さ(H):24=2400、30=3000、36=3600、42=4200  
 段荷重:10=1000kg/段、15=1500kg/段、20=2000kg/段、25=2500kg/段、30=3000kg/段  
 ビーム段数:2=2段、3=3段

1500kg/段

高さ(H)/2400

ビーム段数 2段	奥行(D)		間口(W)			
			有効2500		有効2700	
			単体	増連	単体	増連
900	単体	PLL15-242509-2	¥65,280	PLL15-242709-2	¥66,610	
		増連 PLL15-242509-2R	¥51,550	増連 PLL15-242709-2R	¥52,880	
1000	単体	PLL15-242510-2	¥66,190	PLL15-242710-2	¥67,520	
		増連 PLL15-242510-2R	¥52,250	増連 PLL15-242710-2R	¥53,580	
1100	単体	PLL15-242511-2	¥66,670	PLL15-242711-2	¥68,000	
		増連 PLL15-242511-2R	¥52,730	増連 PLL15-242711-2R	¥54,070	
1200	単体	PLL15-242512-2	¥67,160	PLL15-242712-2	¥68,490	
		増連 PLL15-242512-2R	¥53,100	増連 PLL15-242712-2R	¥54,430	

高さ(H)/3000

ビーム段数 3段	奥行(D)		間口(W)			
			有効2500		有効2700	
			単体	増連	単体	増連
900	単体	PLL15-302509-3	¥89,820	PLL15-302709-3	¥91,820	
		増連 PLL15-302509-3R	¥73,280	増連 PLL15-302709-3R	¥75,280	
1000	単体	PLL15-302510-3	¥90,790	PLL15-302710-3	¥92,790	
		増連 PLL15-302510-3R	¥74,130	増連 PLL15-302710-3R	¥76,130	
1100	単体	PLL15-302511-3	¥91,640	PLL15-302711-3	¥93,640	
		増連 PLL15-302511-3R	¥74,910	増連 PLL15-302711-3R	¥76,910	
1200	単体	PLL15-302512-3	¥92,190	PLL15-302712-3	¥94,190	
		増連 PLL15-302512-3R	¥75,370	増連 PLL15-302712-3R	¥77,370	

高さ(H)/3600

ビーム段数 3段	奥行(D)		間口(W)			
			有効2500		有効2700	
			単体	増連	単体	増連
900	単体	PLL15-362509-3	¥96,070	PLL15-362709-3	¥98,070	
		増連 PLL15-362509-3R	¥76,400	増連 PLL15-362709-3R	¥78,400	
1000	単体	PLL15-362510-3	¥98,370	PLL15-362710-3	¥100,370	
		増連 PLL15-362510-3R	¥77,910	増連 PLL15-362710-3R	¥79,910	
1100	単体	PLL15-362511-3	¥101,100	PLL15-362711-3	¥103,100	
		増連 PLL15-362511-3R	¥79,640	増連 PLL15-362711-3R	¥81,640	
1200	単体	PLL15-362512-3	¥102,910	PLL15-362712-3	¥104,910	
		増連 PLL15-362512-3R	¥80,730	増連 PLL15-362712-3R	¥82,730	

高さ(H)/4200

ビーム段数 3段	奥行(D)		間口(W)			
			有効2500		有効2700	
			単体	増連	単体	増連
900	単体	PLL15-422509-3	¥103,220	PLL15-422709-3	¥105,220	
		増連 PLL15-422509-3R	¥79,970	増連 PLL15-422709-3R	¥81,970	
1000	単体	PLL15-422510-3	¥105,160	PLL15-422710-3	¥107,160	
		増連 PLL15-422510-3R	¥81,310	増連 PLL15-422710-3R	¥83,310	
1100	単体	PLL15-422511-3	¥107,040	PLL15-422711-3	¥109,040	
		増連 PLL15-422511-3R	¥82,610	増連 PLL15-422711-3R	¥84,610	
1200	単体	PLL15-422512-3	¥108,490	PLL15-422712-3	¥110,490	
		増連 PLL15-422512-3R	¥83,520	増連 PLL15-422712-3R	¥85,520	

棚追加

	奥行(D)	間口(W)			
		有効2500		有効2700	
	900	PLT15-2509	¥18,910	PLT15-2709	¥19,580
	1000	PLT15-2510	¥19,160	PLT15-2710	¥19,820
	1100	PLT15-2511	¥19,400	PLT15-2711	¥20,070
	1200	PLT15-2512	¥19,520	PLT15-2712	¥20,190

品番説明 **PL M 20 - 45 25 11 - 2 R** 型式:R=連結、無記号=単体

パレットラック フレーム形状:L=L級(75×45)、M=M級(100×50)、H=H級(100×50) ※H・W・Dは呼寸です。

奥行(D):09=900、10=1000、11=1100、12=1200  
 間口(W):25=2500、27=2700  
 高さ(H):24=2400、30=3000、36=3600、42=4200  
 段荷重:10=1000kg/段、15=1500kg/段、20=2000kg/段、25=2500kg/段、30=3000kg/段  
 ビーム段数:2=2段、3=3段

2000kg/段

高さ(H)/2400

ビーム段数 2段	奥行(D)		間口(W)			
			有効2500		有効2700	
			単体	増連	単体	増連
900	単体	PLM20-242509-2	¥70,310	PLM20-242709-2	¥74,310	
		増連 PLM20-242509-2R	¥54,070	増連 PLM20-242709-2R	¥58,070	
1000	単体	PLM20-242510-2	¥72,000	PLM20-242710-2	¥76,000	
		増連 PLM20-242510-2R	¥55,520	増連 PLM20-242710-2R	¥59,250	
1100	単体	PLM20-242511-2	¥73,160	PLM20-242711-2	¥77,160	
		増連 PLM20-242511-2R	¥56,460	増連 PLM20-242711-2R	¥60,460	
1200	単体	PLM20-242512-2	¥74,250	PLM20-242712-2	¥78,250	
		増連 PLM20-242512-2R	¥57,370	増連 PLM20-242712-2R	¥61,370	

高さ(H)/3000

ビーム段数 3段	奥行(D)		間口(W)			
			有効2500		有効2700	
			単体	増連	単体	増連
900	単体	PLM20-302509-3	¥95,700	PLM20-302709-3	¥101,700	
		増連 PLM20-302509-3R	¥76,220	増連 PLM20-302709-3R	¥82,220	
1000	単体	PLM20-302510-3	¥98,000	PLM20-302710-3	¥104,000	
		増連 PLM20-302510-3R	¥78,280	増連 PLM20-302710-3R	¥84,280	
1100	単体	PLM20-302511-3	¥99,520	PLM20-302711-3	¥105,520	
		増連 PLM20-302511-3R	¥79,580	増連 PLM20-302711-3R	¥85,580	
1200	単体	PLM20-302512-3	¥100,910	PLM20-302712-3	¥106,910	
		増連 PLM20-302512-3R	¥80,820	増連 PLM20-302712-3R	¥86,820	

高さ(H)/3600

ビーム段数 3段	奥行(D)		間口(W)			
			有効2500		有効2700	
			単体	増連	単体	増連
900	単体	PLM20-362509-3	¥101,820	PLM20-362709-3	¥107,820	
		増連 PLM20-362509-3R	¥79,280	増連 PLM20-362709-3R	¥85,280	
1000	単体	PLM20-362510-3	¥105,220	PLM20-362710-3	¥111,220	
		増連 PLM20-362510-3R	¥81,880	増連 PLM20-362710-3R	¥87,880	
1100	単体	PLM20-362511-3	¥108,190	PLM20-362711-3	¥114,190	
		増連 PLM20-362511-3R	¥83,910	増連 PLM20-362711-3R	¥89,910	
1200	単体	PLM20-362512-3	¥111,340	PLM20-362712-3	¥117,340	
		増連 PLM20-362512-3R	¥86,040	増連 PLM20-362712-3R	¥92,040	

高さ(H)/4200

ビーム段数 3段	奥行(D)		間口(W)			
			有効2500		有効2700	
			単体	増連	単体	増連
900	単体	PLM20-422509-3	¥113,220	PLM20-422709-3	¥119,220	
		増連 PLM20-422509-3R	¥84,970	増連 PLM20-422709-3R	¥90,970	
1000	単体	PLM20-422510-3	¥115,400	PLM20-422710-3	¥121,400	
		増連 PLM20-422510-3R	¥86,970	増連 PLM20-422710-3R	¥92,970	
1100	単体	PLM20-422511-3	¥118,310	PLM20-422711-3	¥124,310	
		増連 PLM20-422511-3R	¥88,970	増連 PLM20-422711-3R	¥94,970	
1200	単体	PLM20-422512-3	¥122,790	PLM20-422712-3	¥128,790	
		増連 PLM20-422512-3R	¥91,760	増連 PLM20-422712-3R	¥97,760	

棚追加

	奥行(D)	間口(W)			
		有効2500		有効2700	
	900	PLT20-2509	¥18,910	PLT20-2709	¥20,910
	1000	PLT20-2510	¥19,520	PLT20-2710	¥21,520
	1100	PLT20-2511	¥19,880	PLT20-2711	¥21,880
	1200	PLT20-2512	¥20,250	PLT20-2712	¥22,250

パレットラック

品番説明 **PL M 20 - 45 25 11 - 2 R** 型式:R=連結、無記号=単体

ビーム段数:2=2段、3=3段  
 奥行(D):09=900、10=1000、11=1100、12=1200  
 間口(W):25=2500、27=2700  
 高さ(H):24=2400、30=3000、36=3600、42=4200  
 段荷重:10=1000kg/段、15=1500kg/段、20=2000kg/段、25=2500kg/段、30=3000kg/段  
 パレットラック フレーム形状:L=L級(75×45)、M=M級(100×50)、H=H級(100×50) ※H・W・Dは呼寸です。

2500kg/段

高さ(H) / 2400

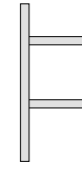
ビーム段数 2段	奥行(D)		間口(W)			
			有効2500		有効2700	
	900	単体	PLM25-242509-2	¥73,580	PLM25-242709-2	¥83,280
		増連	PLM25-242509-2R	¥57,340	PLM25-242709-2R	¥67,040
	1000	単体	PLM25-242510-2	¥74,790	PLM25-242710-2	¥84,490
		増連	PLM25-242510-2R	¥58,310	PLM25-242710-2R	¥68,000
	1100	単体	PLM25-242511-2	¥80,550	PLM25-242711-2	¥90,250
		増連	PLM25-242511-2R	¥63,850	PLM25-242711-2R	¥73,550
	1200	単体	PLM25-242512-2	¥81,880	PLM25-242712-2	¥91,580
		増連	PLM25-242512-2R	¥65,000	PLM25-242712-2R	¥74,700

高さ(H) / 3000

ビーム段数 3段	奥行(D)		間口(W)			
			有効2500		有効2700	
	900	単体	PLM25-302509-3	¥100,610	PLM25-302709-3	¥115,160
		増連	PLM25-302509-3R	¥81,130	PLM25-302709-3R	¥95,670
	1000	単体	PLM25-302510-3	¥102,190	PLM25-302710-3	¥116,730
		増連	PLM25-302510-3R	¥82,460	PLM25-302710-3R	¥97,000
	1100	単体	PLM25-302511-3	¥110,610	PLM25-302711-3	¥125,160
		増連	PLM25-302511-3R	¥90,670	PLM25-302711-3R	¥105,220
	1200	単体	PLM25-302512-3	¥112,370	PLM25-302712-3	¥126,910
		増連	PLM25-302512-3R	¥92,280	PLM25-302712-3R	¥106,820

高さ(H) / 3600

ビーム段数 3段	奥行(D)		間口(W)			
			有効2500		有効2700	
	900	単体	PLM25-362509-3	¥106,730	PLM25-362709-3	¥121,280
		増連	PLM25-362509-3R	¥84,190	PLM25-362709-3R	¥98,730
	1000	単体	PLM25-362510-3	¥109,400	PLM25-362710-3	¥123,940
		増連	PLM25-362510-3R	¥86,070	PLM25-362710-3R	¥100,610
	1100	単体	PLM25-362511-3	¥119,280	PLM25-362711-3	¥133,820
		増連	PLM25-362511-3R	¥95,000	PLM25-362711-3R	¥109,550
	1200	単体	PLM25-362512-3	¥122,790	PLM25-362712-3	¥137,340
		増連	PLM25-362512-3R	¥97,490	PLM25-362712-3R	¥112,040

高さ(H) / 4200

ビーム段数 3段	奥行(D)		間口(W)			
			有効2500		有効2700	
	900	単体	PLM25-422509-3	¥118,130	PLM25-422709-3	¥132,670
		増連	PLM25-422509-3R	¥89,880	PLM25-422709-3R	¥104,430
	1000	単体	PLM25-422510-3	¥119,580	PLM25-422710-3	¥134,130
		増連	PLM25-422510-3R	¥91,160	PLM25-422710-3R	¥105,700
	1100	単体	PLM25-422511-3	¥129,400	PLM25-422711-3	¥143,940
		増連	PLM25-422511-3R	¥100,070	PLM25-422711-3R	¥114,610
	1200	単体	PLM25-422512-3	¥134,250	PLM25-422712-3	¥148,790
		増連	PLM25-422512-3R	¥103,220	PLM25-422712-3R	¥117,760

棚追加

	奥行(D)	間口(W)			
		有効2500		有効2700	
	900	PLT25-2509	¥20,550	PLT25-2709	¥25,400
	1000	PLT25-2510	¥20,910	PLT25-2710	¥25,760
	1100	PLT25-2511	¥23,580	PLT25-2711	¥28,430
	1200	PLT25-2512	¥24,070	PLT25-2712	¥28,910

品番説明 **PL M 20 - 45 25 11 - 2 R** 型式:R=連結、無記号=単体

ビーム段数:2=2段、3=3段  
 奥行(D):09=900、10=1000、11=1100、12=1200  
 間口(W):25=2500、27=2700  
 高さ(H):24=2400、30=3000、36=3600、42=4200  
 段荷重:10=1000kg/段、15=1500kg/段、20=2000kg/段、25=2500kg/段、30=3000kg/段  
 パレットラック フレーム形状:L=L級(75×45)、M=M級(100×50)、H=H級(100×50) ※H・W・Dは呼寸です。

3000kg/段

高さ(H) / 2400

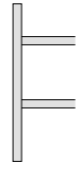
ビーム段数 2段	奥行(D)		間口(W)			
			有効2500		有効2700	
	900	単体	PLM30-242509-2	¥84,850	PLM30-242709-2	¥87,400
		増連	PLM30-242509-2R	¥68,610	PLM30-242709-2R	¥71,160
	1000	単体	PLM30-242510-2	¥86,310	PLM30-242710-2	¥88,850
		増連	PLM30-242510-2R	¥69,820	PLM30-242710-2R	¥72,370
	1100	単体	PLM30-242511-2	¥87,700	PLM30-242711-2	¥90,250
		増連	PLM30-242511-2R	¥71,000	PLM30-242711-2R	¥73,550
	1200	単体	PLM30-242512-2	¥89,040	PLM30-242712-2	¥91,580
		増連	PLM30-242512-2R	¥72,160	PLM30-242712-2R	¥74,700

高さ(H) / 3000

ビーム段数 3段	奥行(D)		間口(W)			
			有効2500		有効2700	
	900	単体	PLH30-302509-3	¥129,160	PLH30-302709-3	¥132,970
		増連	PLH30-302509-3R	¥103,850	PLH30-302709-3R	¥107,670
	1000	単体	PLH30-302510-3	¥131,340	PLH30-302710-3	¥135,160
		増連	PLH30-302510-3R	¥105,670	PLH30-302710-3R	¥109,490
	1100	単体	PLH30-302511-3	¥133,280	PLH30-302711-3	¥137,100
		増連	PLH30-302511-3R	¥107,370	PLH30-302711-3R	¥111,190
	1200	単体	PLH30-302512-3	¥135,160	PLH30-302712-3	¥138,970
		増連	PLH30-302512-3R	¥109,040	PLH30-302712-3R	¥112,850

高さ(H) / 3600

ビーム段数 3段	奥行(D)		間口(W)			
			有効2500		有効2700	
	900	単体	PLH30-362509-3	¥137,160	PLH30-362709-3	¥140,970
		増連	PLH30-362509-3R	¥107,850	PLH30-362709-3R	¥111,670
	1000	単体	PLH30-362510-3	¥140,670	PLH30-362710-3	¥144,490
		増連	PLH30-362510-3R	¥110,340	PLH30-362710-3R	¥114,160
	1100	単体	PLH30-362511-3	¥144,550	PLH30-362711-3	¥148,370
		増連	PLH30-362511-3R	¥113,000	PLH30-362711-3R	¥116,820
	1200	単体	PLH30-362512-3	¥148,670	PLH30-362712-3	¥152,490
		増連	PLH30-362512-3R	¥115,790	PLH30-362712-3R	¥119,610

高さ(H) / 4200

ビーム段数 3段	奥行(D)		間口(W)			
			有効2500		有効2700	
	900	単体	PLH30-422509-3	¥151,940	PLH30-422709-3	¥155,760
		増連	PLH30-422509-3R	¥115,250	PLH30-422709-3R	¥119,070
	1000	単体	PLH30-422510-3	¥153,880	PLH30-422710-3	¥157,700
		増連	PLH30-422510-3R	¥116,940	PLH30-422710-3R	¥120,760
	1100	単体	PLH30-422511-3	¥157,760	PLH30-422711-3	¥161,580
		増連	PLH30-422511-3R	¥119,610	PLH30-422711-3R	¥123,430
	1200	単体	PLH30-422512-3	¥163,580	PLH30-422712-3	¥167,400
		増連	PLH30-422512-3R	¥123,250	PLH30-422712-3R	¥127,070

棚追加

	奥行(D)	間口(W)			
		有効2500		有効2700	
	900	PLT30-2509	¥26,190	PLT30-2709	¥27,460
	1000	PLT30-2510	¥26,670	PLT30-2710	¥27,940
	1100	PLT30-2511	¥27,160	PLT30-2711	¥28,430
	1200	PLT30-2512	¥27,640	PLT30-2712	¥28,910